

Absolute

PERCEZIONI



ARBI
BATHROOM

PERCEZIONI



Absolute

PERCEZIONI



PERCEZIONI È UN PROGETTO CHE DISEGNA INFINITI SCENARI E IDENTITÀ, RACCONTANDO STORIE AFFASCINANTI CON UN LINGUAGGIO CHE COINVOLGE LA MENTE E I SENSI. UN BAGNO NEL QUALE PRENDONO FORMA EMOZIONI, INTUIZIONI E FILOSOFIE DI VITA, IMPULSI MATERICI E RIFERIMENTI STILISTICI, MODI DIVERSI DI RAPPRESENTARE LA BELLEZZA E L'ARMONIA.

Percezioni is a multifaceted design project centred around evolving identities and outlooks. It tells fascinating stories using a language that awakens the senses and stimulates the mind. Thoughts, feelings and the meaning of life are all encapsulated in the textured impulses and stylistic references in these bathroom spaces: each its own representation of balance and beauty.

Percezioni est un projet qui dessine infinis scénarios et identités, tout en racontant des histoires fascinantes avec un langage qui associe l'esprit et les sens. Une salle de bain dans laquelle prennent forme des émotions, des intuitions et des philosophies de vie, des impulsions matérielles et des références stylistiques, des manières différentes de représenter la beauté et l'harmonie.

Percezioni - это проект, воплощающий бесконечные сценарии и уникальные характеристики, рассказывая увлекательные истории языком ума и чувства. Ванная комната, в которой формируются эмоции, идеи и философия жизни, материальные импульсы и стилистические мотивы, различные способы представления красоты и гармонии.



Absolute is a concept of essentiality that allows you to feel free of interpretate and compose the ambience. The most diverse styles and moods are represented with skilful simplicity. The framed door is the hallmark of a project which results transversal for its nature and its inspiration

Absolute est un concept d'essentialité qui devient liberté d'interprétation et de composition, en mesure de représenter les styles et les états d'âmes les plus différents, avec une savante simplicité. La porte avec cadre en aluminium est le signe caractérisant d'un projet transversal par sa nature et son inspiration.

Absolute - это концепция сущности, которая становится свободой интерпретации и композиции, способной умело и просто представлять самые разные стили и настроения. Дверца с алюминиевой рамкой по своей сущности и вдохновению является основной характеристикой проекта.

Absolute

ABSOLUTE È UN CONCETTO DI ESSENZIALITÀ CHE DIVENTA LIBERTÀ DI INTERPRETAZIONE E COMPOSIZIONE, CAPACE DI RAFFIGURARE GLI STILI E GLI STATI D'ANIMO PIÙ DIVERSI, CON SAPIENTE SEMPLICITÀ. L'ANTA A TELAIO IN ALLUMINIO È IL SEGNO CARATTERIZZANTE DI UN PROGETTO TRASVERSALE PER SUA NATURA E ISPIRAZIONE.

ABSOLUTE



30 | Routine alternative
p. 11



31 | Risveglio brioso
p. 29



32 | Carattere formale
p. 45



33 | Incontro contemporaneo
p. 59



34 | Chiari scuri frizzanti
p. 79



35 | Caratteri preziosi
p. 97



INFO

Plus
p. 112

Finishes
p. 113

Abaco
p. 118



30

Routine alternative

Different routines
Routines alternatives
Повседневности







ARBI







LA CREATIVITÀ

CONDIVIDERE I PIACERI DI OGNI GIORNO, IMMERSI IN UNA LUCE MEDITERRANEA, SENZA RINUNCIARE ALLA PROPRIA INDIVIDUALITÀ.

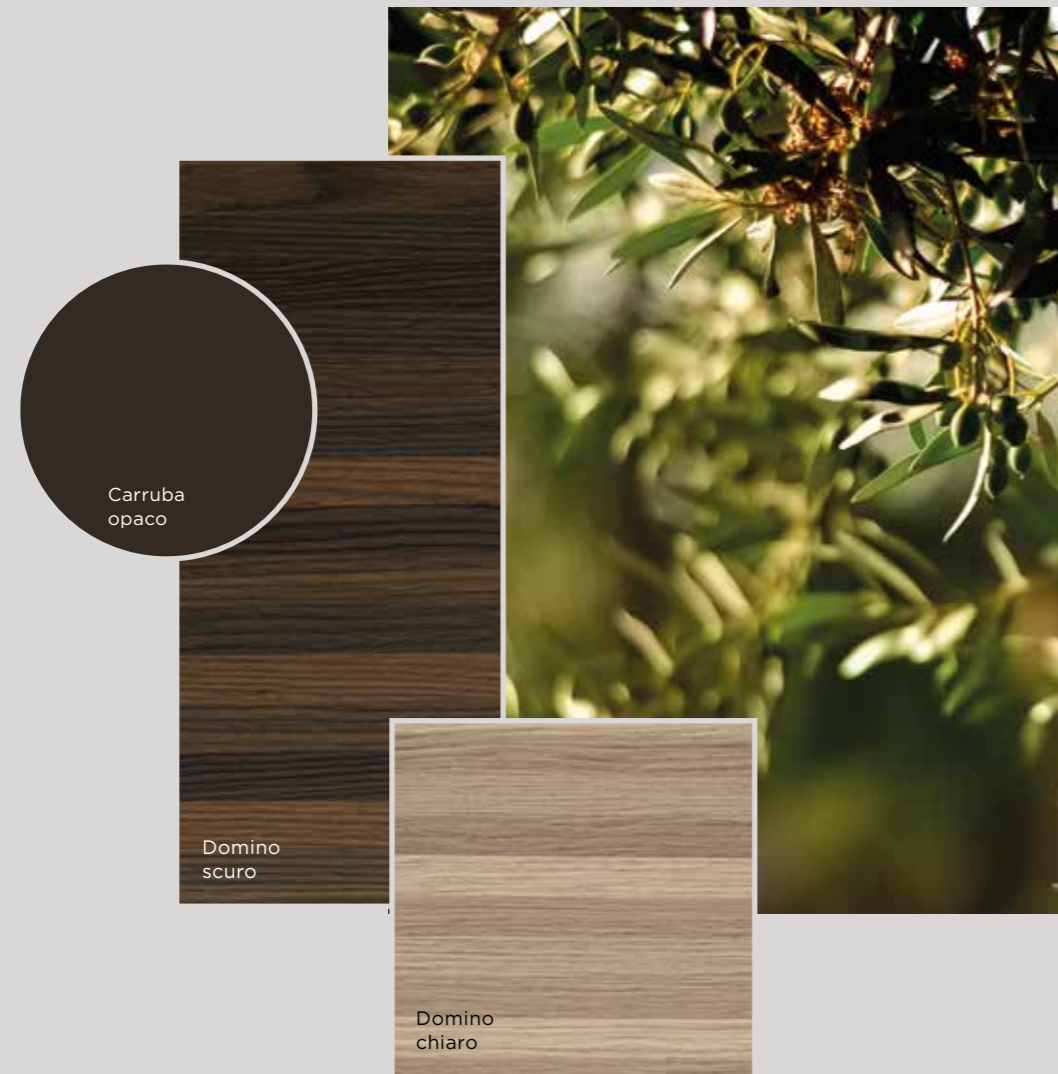

IL PROGETTO

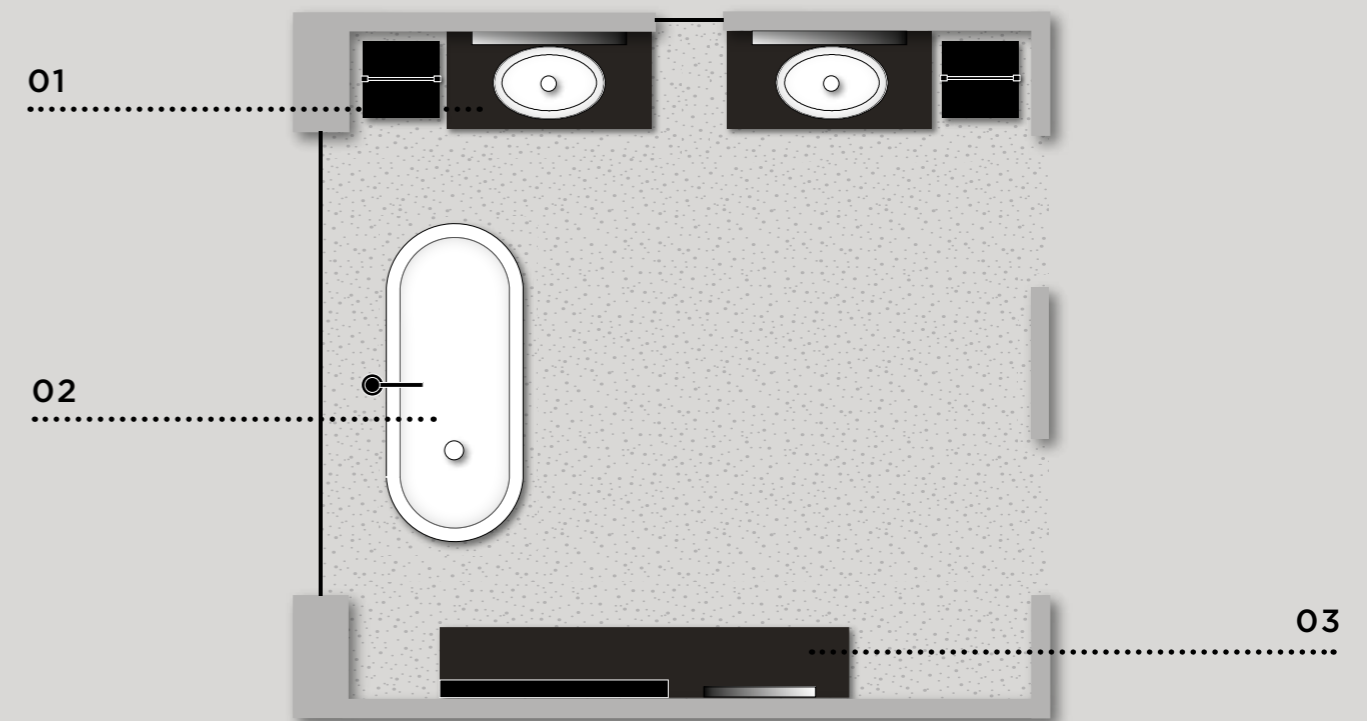

01
 Mobili **Absolute**
 Lavabi **EGG**
 Specchiere **SOUL**
 Sgabelli **CON TOP**
 Portasalviette **a soffitto**

02
 Vasca **ROMAN**

03
 Mobili **Absolute**
 Mensole **SLIDE**
 Specchiera **DAFNE**

CREATIVE IDEAS

Share the everyday pleasures, bathed in a soft Mediterranean light, without ever compromising on your own individuality.

LA CRÉATIVITÉ

Partagez les plaisirs de chaque jour, plongés dans une lumière méditerranéenne, sans renoncer à votre individualité.

КРЕАТИВНАЯ ИДЕЯ

Удовольствие каждого дня с погружением в средиземноморский свет, не отказываясь при этом от собственной индивидуальности.

01. Absolute units - EGG washbasin - SOUL mirrors - Stools WITH TOP - Ceiling-mounted towel rail / 02. ROMAN bathtub / 03. Absolute units - SLIDE shelves - DAFNE mirror

01. Meubles Absolute - Lavabo EGG - Miroir SOUL - Tabouret AVEC PLAN DE TOILETTE - Porte-serviettes à suspendre / 02. Baignoire ROMAN / 03. Meubles Absolute - Étagères SLIDE - Miroir DAFNE

01. Шкафы Absolute - Раковина EGG - Зеркало SOUL - Табурет С ТОПОМ - Потолочный полотенцедержатель / 02. Ванна ROMAN / 03. Шкафы Absolute - Полки SLIDE - Зеркало DAFNE

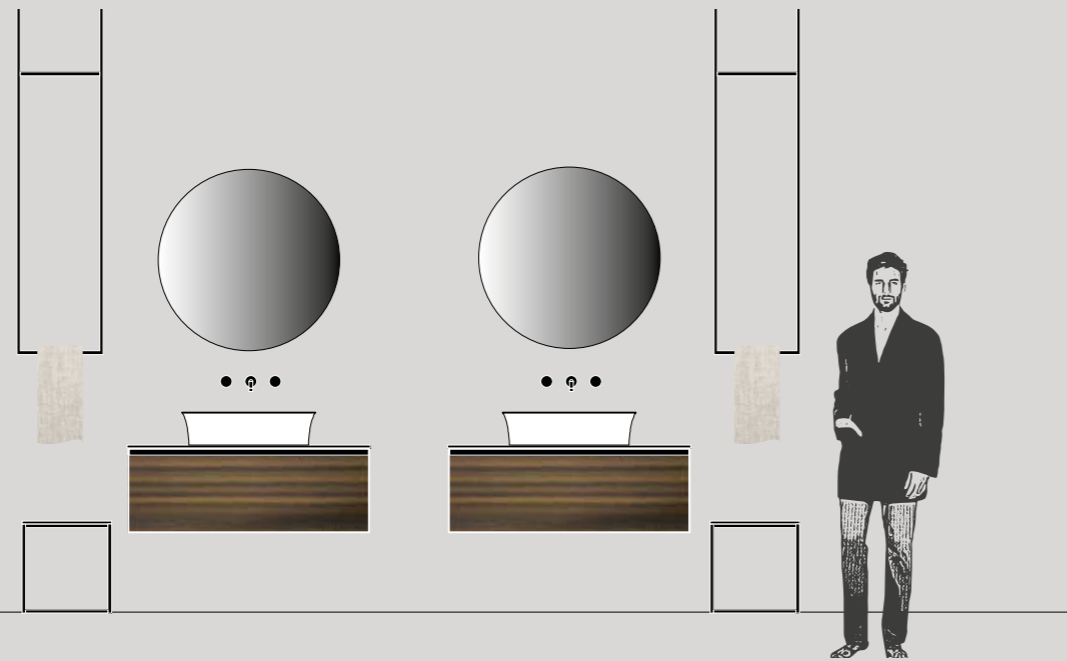

IL PROGETTO

Dimensioni totali L 105,2 x P 50,5 cm

Basi portalavabo L 105 cm in Domino Scuro con scocca laccato Carruba opaco

Profilo Nero

Piani top Sp. 1,2 x L 105,2 x P 50,5 cm in laccato Carruba opaco

Lavabi EGG in tekno Bianco

Specchiere SOUL Ø 80 cm Nero

Portasalviette a soffitto Nero

Sgabelli Nero con top laccato Carruba opaco

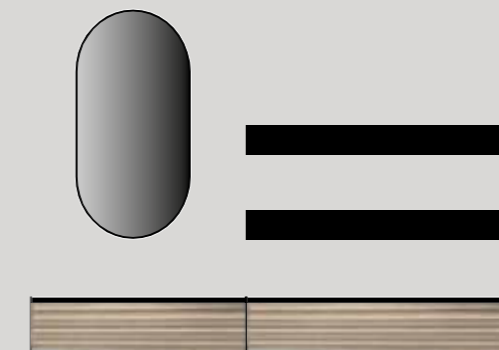

IL PROGETTO

Dimensioni totali L 215,3 x P 50,5 cm

Basi L 95 e L 120 cm in Domino Chiaro con scocca laccato Carruba opaco

Profilo Nero

Piano top Sp. 1,2 x L 215,3 x P 50,5 cm in laccato Carruba opaco

Specchiera DAFNE L 50 x H 100 cm Nero

Mensole SLIDE L 120 cm Nero

THE DESIGN PLAN

Overall size W. 105.2 x D. 50.5 cm

Washbasin units W. 105 cm in Domino Scuro with body in matt Carruba lacquer

Profile in Nero

Top 1.2 cm thick x W. 105.2 x D. 50.5 cm in matt Carruba lacquer

EGG washbasin in Bianco Tekno

SOUL mirror Ø 80 cm in Nero

Ceiling-mounted towel rail in Nero

Stool in Nero with top in matt Carruba lacquer

LE PROJET

Dimensions totales L 105,2 x P 50,5 cm

Éléments sous lavabo L 105 cm en Domino Scuro avec caisson laqué Carruba mat

Profil Nero

Plan de toilette Ép. 1,2 x L 105,2 x P 50,5 cm en laqué Carruba mat

Lavabo EGG en tekno Bianco

Miroir SOUL Ø 80 cm Nero

Porte-serviettes à suspendre Nero

Tabouret Nero avec dessus laqué Carruba mat

ПРОЕКТ

Общие размеры Д. 105,2 x Г. 50,5 см

Тумбы под раковину Ш. 105 см из Domino Scuro с лакированным каркасом Carruba матовый

Профиль Nero

Столешница Толщ. 1,2 x Ш. 105,2 x Г. 50,5 см из лакированного Carruba матовый

Раковина EGG из tekno Bianco

Зеркало SOUL Ø 80 см Nero

Потолочный полотенцедержатель Nero

Табурет Nero с лакированным верхом Carruba матовый

THE DESIGN PLAN

Overall size W. 215.3 x D. 50.5 cm

Base units W. 95 and 120 cm in Domino Chiaro with body in matt Carruba lacquer

Profile in Nero

Top 1.2 cm thick x W. 215.3 x D. 50.5 cm in matt Carruba lacquer

DAFNE mirror W. 50 x H. 100 cm in Nero

SLIDE shelves W. 120 cm in Nero

LE PROJET

Dimensions totales L 215,3 x P 50,5 cm

Éléments bas L 95 et L 120 cm en Domino Chiaro avec caisson laqué Carruba mat

Profil Nero

Plan de toilette Ép. 1,2 x L 215,3 x P 50,5 cm en laqué Carruba mat

Miroir DAFNE L 50 x H 100 cm Nero

Étagères SLIDE L 120 cm Nero

ПРОЕКТ

Общие размеры Д. 215,3 x Г. 50,5 см

Тумбы Ш. 95 и Ш. 120 см из Domino Chiaro с лакированным каркасом Carruba матовый

Профиль Nero

Столешница Толщ. 1,2 x Ш. 215,3 x Г. 50,5 см из лакированного Carruba матовый

Зеркало DAFNE Ш. 50 x В. 100 см Nero

Полки SLIDE Ш. 120 см Nero

LE PROPOSTE

140 - 30.A

Base portalavabo L 70 x P 50 cm
Piano top Sp. 1,2 x L 140,3 x P 50,5
Base L 70 x P 50 cm
Lavabo EGG
Specchiera SOUL Nero
Mensola SLIDE L 70 cm

Washbasin unit W. 70 x D. 50 cm
Top 1,2 thick x W. 140,3 x D. 50,5 cm
Base unit W. 70 x D. 50 cm
EGG washbasin
SOUL mirror in Nero
SLIDE shelf W. 70 cm

Élément sous lavabo L 70 x P 50 cm
Plan de toilette Ép. 1,2 x L 140,3 x P 50,5 cm
Élément bas L 70 x P 50 cm
Lavabo EGG
Miroir SOUL Nero
Étagère SLIDE L 70 cm

Тумба под раковину Ш. 70 x Г. 50 см
Столешница Толщ. 1,2 см x Ш. 140,3 x Г. 50,5 см
Тумба Ш. 70 x Г. 50 см
Раковина EGG
Зеркало SOUL Nero
Полка SLIDE Ш. 70 см



LE PROPOSTE

120 - 30.C

Base portalavabo L 120 x P 50 cm
Piano top Sp. 1,2 x L 120,2 x P 50,5
Lavabo EGG
Specchiera SOUL Nero

Washbasin unit W. 120 x D. 50 cm
Top 1,2 thick x W. 120,2 x D. 50,5 cm
EGG washbasin
SOUL mirror in Nero

Élément sous lavabo L 120 x P 50 cm
Plan de toilette Ép. 1,2 x L 120,2 x P 50,5 cm
Lavabo EGG
Miroir SOUL Nero

Тумба под раковину Ш. 120 x Г. 50 см
Столешница Толщ. 1,2 см x Ш. 120,2 x Г. 50,5 см
Раковина EGG
Зеркало SOUL Nero

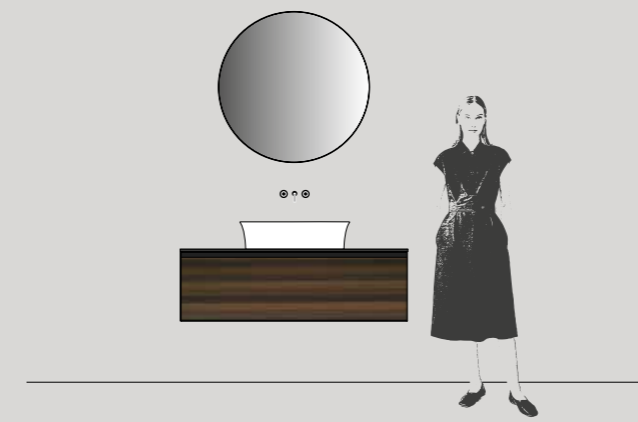

135 - 30.B

Base portalavabo L 85 x P 50 cm
Piano top Sp. 1,2 x L 135,3 x P 50,5
Base L 50 x P 50 cm
Lavabo EGG
Specchiera SOUL Nero
Mensola SLIDE L 50 cm

Washbasin unit W. 85 x D. 50 cm
Top 1,2 thick x W. 135,3 x D. 50,5 cm
Base unit W. 50 x D. 50 cm
EGG washbasin
SOUL mirror in Nero
SLIDE shelf W. 50 cm

Élément sous lavabo L 85 x P 50 cm
Plan de toilette Ép. 1,2 x L 135,3 x P 50,5 cm
Élément bas L 50 x P 50 cm
Lavabo EGG
Miroir SOUL Nero
Étagère SLIDE L 50 cm

Тумба под раковину Ш. 85 x Г. 50 см
Столешница Толщ. 1,2 см x Ш. 135,3 x Г. 50,5 см
Тумба Ш. 50 x Г. 50 см
Раковина EGG
Зеркало SOUL Nero
Полка SLIDE Ш. 50 см



85 - 30.D

Base portalavabo L 85 x P 50 cm
Piano top Sp. 1,2 x L 85,2 x P 50,5
Lavabo EGG
Specchiera SOUL Nero

Washbasin unit W. 85 x D. 50 cm
Top 1,2 thick x W. 85,2 x D. 50,5 cm
EGG washbasin
SOUL mirror in Nero

Élément sous lavabo L 85 x P 50 cm
Plan de toilette Ép. 1,2 x L 85,2 x P 50,5 cm
Lavabo EGG
Miroir SOUL Nero

Тумба под раковину Ш. 85 x Г. 50 см
Столешница Толщ. 1,2 см x Ш. 85,2 x Г. 50,5 см
Раковина EGG
Зеркало SOUL Nero

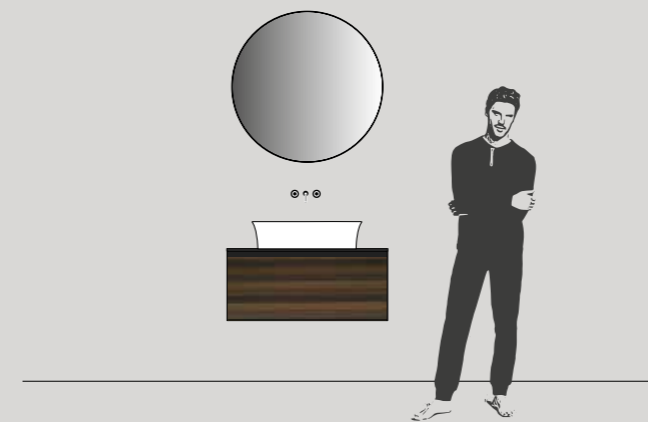



ARBI

31

Risveglio brioso

A lively awakening
Réveil dynamique
Бодрое пробуждение



ARBI





ARBI





ARBI





LA CREATIVITÀ

SENSAZIONI OVATTATE AVVOLGONO IL CORPO E LA MENTE: È IL PRELUDIO A UNA GIORNATA SCANDITA DA UN RITMO DINAMICO E PIACEVOLE.



IL PROGETTO

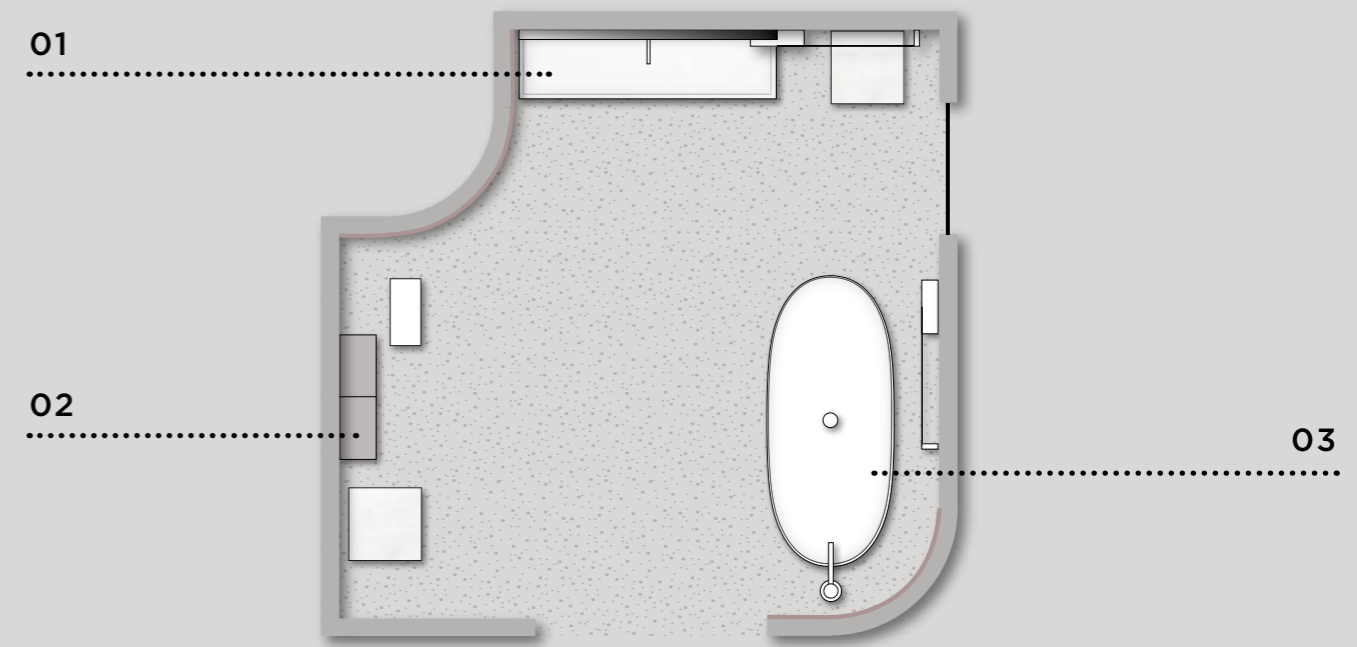

- 01**
Mobili **Absolute**
Lavabo integrato **UNIQUE**
Specchiera **HIDE**
Portasalviette **TOKH**
Sgabello **CON TOP**
- 02**
Pensili **Absolute**
Portasalviette freestanding
Sgabello **CON TOP**
- 03**
Vasca **WANDA**
Portasalviette **TOKH**

CREATIVE IDEAS

Soft padding cocoons mind and body: this is a prelude to a pleasantly punctuated and dynamic day.

LA CRÉATIVITÉ

Des sensations ouatées enveloppent le corps et l'esprit: c'est le prélude à une journée ponctuée par un rythme dynamique et agréable.

КРЕАТИВНАЯ ИДЕЯ

Приглушенные ощущения окутывают тело и разум: прелюдия дня, характеризующегося динамичным и приятным ритмом.

01. Absolute units - **UNIQUE** washbasin top - **HIDE** mirror - **TOKH** towel rail - Stool **WITH TOP** / **02. Absolute** wall units - Free-standing towel rail - Stool **WITH TOP** / **03. WANDA** bathtub - **TOKH** towel rail

01. Meubles Absolute - Plan de toilette lavabo **UNIQUE** - Miroir **HIDE** - Porte-serviettes **TOKH** - Tabouret **AVEC PLAN DE TOILETTE** / **02. Éléments hauts Absolute** - Porte-serviettes freestanding - Tabouret **AVEC PLAN DE TOILETTE** / **03. Baignoire WANDA** - Porte-serviettes **TOKH**

01. Шкафы Absolute - Столешница под раковину **UNIQUE** - Зеркало **HIDE** - Полотенцедержатель **TOKH** - Табурет **С ТОПОМ** / **02. Пеналы Absolute** - Полотенцедержатель отдельностоящий - Табурет **С ТОПОМ** / **03. Ванна WANDA** - Полотенцедержатель **TOKH**

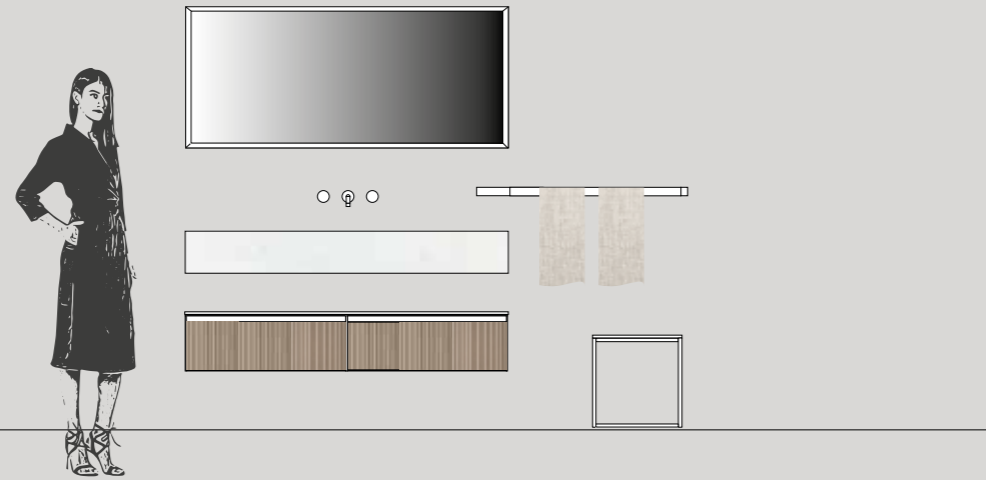

IL PROGETTO

Dimensioni totali L 140,6 x P 37,5 cm
(L 215 con sporgenza portasalviette Tokh)

Basi L 70 cm in Portofino Chiaro con scocca laccato Sambuco opaco

Profilo Bianco

Piano top Sp. 1,2 x L 140,6 x P 37,5 cm in Laminam Calce Bianco

Piano top con lavabo integrato UNIQUE Sp. 18,5 x L 140 x P 37,5 cm in Laminam Calce Bianco

Specchiera HIDE L 140 x H 61,2 cm Bianco

Portasalviette TOKH L 93 cm Bianco

Sgabello Bianco con top in Laminam Calce Bianco

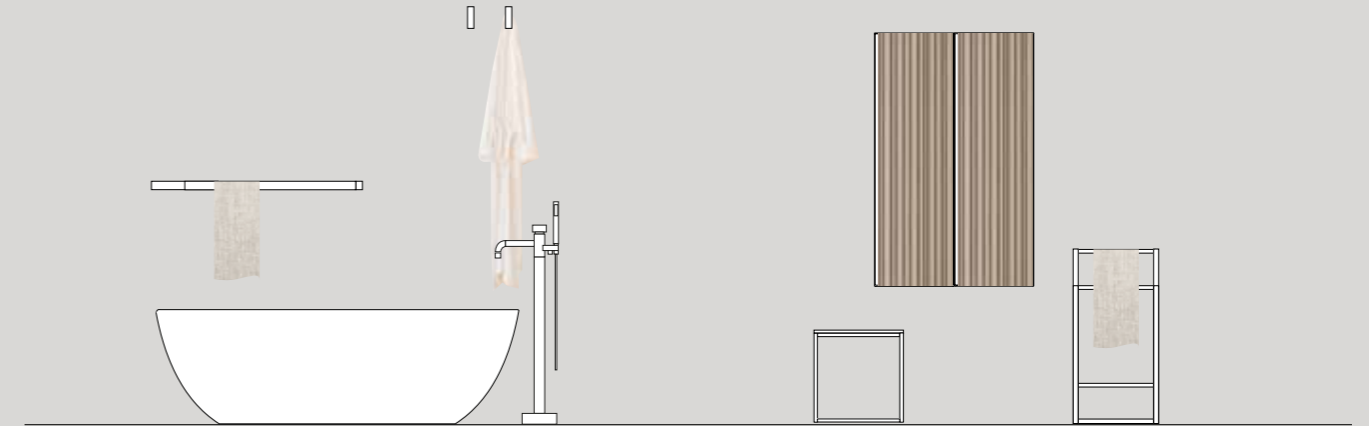

IL PROGETTO

Vasca WANDA in tekno Bianco
Portasalviette TOKH Bianco
Appendini TOKH Bianco

Pensili L 35 x H 110 x P 20,8 cm in Portofino Chiaro

Profilo Bianco

Sgabello Bianco con top in Laminam Calce Bianco

Portasalviette freestanding Bianco

THE DESIGN PLAN

Overall size W. 140.6 x D. 37.5 cm
(W. 215 cm with Tokh towel rail overhang)

Base units W. 70 cm in Portofino Chiaro with body in matt Sambuco lacquer

Profile in Bianco

Top 1.2 cm thick x W. 140.6 x D. 37.5 cm in Calce Bianco Laminam

Top with UNIQUE built-in washbasin 18.5 cm thick x W. 140 x D. 37.5 cm in Calce Bianco Laminam

HIDE mirrors W. 140 x H. 61.2 cm in Bianco

TOKH towel rail W. 93 cm in Bianco

Stool in Bianco with top in Calce Bianco Laminam

LE PROJET

Dimensions totales L 140,6 x P 37,5 cm
(L 215 avec saillie porte-serviettes Tokh)

Éléments bas L 70 cm en Portofino Chiaro avec caisson laqué Sambuco mat

Profil Bianco

Plan de toilette Ép. 1,2 x L 140,6 x P 37,5 cm en Laminam Calce Bianco

Plan de toilette avec lavabo intégré UNIQUE Ép. 18,5 x L 140 x P 37,5 cm en Laminam Calce Bianco

Miroirs HIDE L 140 x H 61,2 cm Bianco

Porte-serviettes TOKH L 93 cm Bianco

Tabouret Bianco avec dessus en Laminam Calce Bianco

ПРОЕКТ

Общие размеры Д. 140,6 x Г. 37,5 см
(Д. 215 с полотенцедержателем Tokh)

Тумбы Ш. 70 см из Portofino Chiaro с лакированным каркасом Sambuco матовый

Профиль Bianco

Столешница Толщ. 1,2 см x Ш. 140,6 x Г. 37,5 см из Laminam Calce Bianco

Столешница с встроенной раковиной UNIQUE Толщ. 18,5 x Ш. 140 x Г. 37,5 см из Laminam Calce Bianco

Зеркала HIDE Д. 140 x В. 61,2 см Bianco

Полотенцедержатель TOKH Ш. 93 см Bianco

Табурет Bianco с топом Laminam Calce Bianco

THE DESIGN PLAN

WANDA bathtub in Bianco Tekno
TOKH towel rail in Bianco
TOKH hooks in Bianco

Wall units W. 35 x H. 110 x D. 20.8 cm in Portofino Chiaro

Profile in Bianco

Stool in Bianco with top in Calce Bianco Laminam

Free-standing towel rail in Bianco

LE PROJET

Baignoire WANDA en tekno Bianco
Porte-serviettes TOKH Bianco
Crochets TOKH Bianco

Éléments hauts L 35 x H 110 x P 20,8 cm en Portofino Chiaro

Profil Bianco

Tabouret Bianco avec dessus en Laminam Calce Bianco

Porte-serviettes freestanding Bianco

ПРОЕКТ

Ванна WANDA из tekno Bianco
Полотенцедержатель TOKH Bianco
Вешалки TOKH Bianco

Пеналы Ш. 35 x В. 110 x Г. 20,8 см из Portofino Chiaro

Профиль Bianco

Табурет Bianco с топом Laminam Calce Bianco

Полотенцедержатель отдельностоящий Bianco

LE PROPOSTE

170 - 31.A

Basi L 85 x P 37 cm
Piano top Sp. 1,2 x L 170,6 x P 37,5 cm
Lavabo integrato UNIQUE Sp. 18,5 x L 170 x P 37,5 cm
Specchiera HIDE FM L 170 cm

Base units W. 85 x D. 37 cm
Top 1.2 cm thick x W. 170.6 x D. 37.5 cm
UNIQUE built-in washbasin 18.5 cm thick x W. 170 x D. 37.5 cm
HIDE FM mirror W. 170 cm

Éléments bas L 85 x P 37 cm
Plan de toilette Ép. 1,2 x L 170,6 x P 37,5 cm
Lavabo intégré UNIQUE Ép. 18,5 x L 170 x P 37,5 cm
Miroir HIDE FM L 170 cm

Тумбы Ш. 85 x Г. 37 см
Столешница Толщ. 1,2 см x Ш. 170,6 x Г. 37,5 см
Встраиваемая раковина UNIQUE Толщ. 18,5 x Ш. 170 x Г. 37,5 см
Зеркало HIDE FM Ш. 170 см

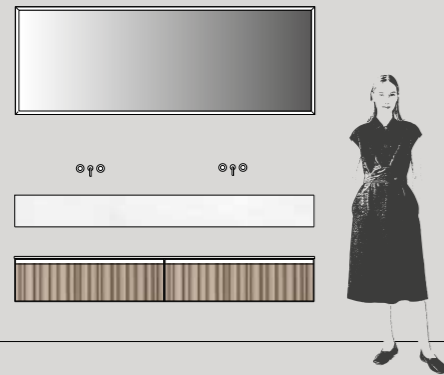

LE PROPOSTE

105 - 31.C

Base L 105 x P 37 cm
Piano top Sp. 1,2 x L 105,6 x P 37,5 cm
Lavabo integrato UNIQUE Sp. 18,5 x L 105 x P 37,5 cm
Specchiera HIDE L 105 cm

Base unit W. 105 x D. 37 cm
Top 1.2 cm thick x W. 105.6 x D. 37.5 cm
UNIQUE built-in washbasin 18.5 cm thick x W. 105 x D. 37.5 cm
HIDE mirror W. 105 cm

Élément bas L 105 x P 37 cm
Plan de toilette Ép. 1,2 x L 105,6 x P 37,5 cm
Lavabo intégré UNIQUE Ép. 18,5 x L 105 x P 37,5 cm
Miroir HIDE L 105 cm

Тумба Ш. 105 x Г. 37 см
Столешница Толщ. 1,2 см x Ш. 105,6 x Г. 37,5 см
Встраиваемая раковина UNIQUE Толщ. 18,5 x Ш. 105 x Г. 37,5 см
Зеркало HIDE Ш. 105 см

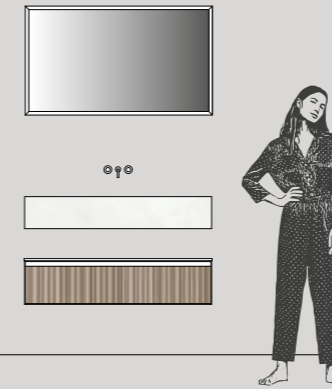

120 - 31.B

Base L 120 x P 37 cm
Piano top Sp. 1,2 x L 120,6 x P 37,5 cm
Lavabo integrato UNIQUE Sp. 18,5 x L 120 x P 37,5 cm
Specchiera HIDE L 120 cm

Base unit W. 120 x D. 37 cm
Top 1.2 cm thick x W. 120.6 x D. 37.5 cm
UNIQUE built-in washbasin 18.5 cm thick x W. 120 x D. 37.5 cm
HIDE mirror W. 120 cm

Élément bas L 120 x P 37 cm
Plan de toilette Ép. 1,2 x L 120,6 x P 37,5 cm
Lavabo intégré UNIQUE Ép. 18,5 x L 120 x P 37,5 cm
Miroir HIDE L 120 cm

Тумба Ш. 120 x Г. 37 см
Столешница Толщ. 1,2 см x Ш. 120,6 x Г. 37,5 см
Встраиваемая раковина UNIQUE Толщ. 18,5 x Ш. 120 x Г. 37,5 см
Зеркало HIDE Ш. 120 см



70 - 31.D

Base L 70 x P 37 cm
Piano top Sp. 1,2 x L 70,6 x P 37,5 cm
Lavabo integrato UNIQUE Sp. 18,5 x L 70 x P 37,5 cm
Specchiera HIDE L 70 cm

Base unit W. 70 x D. 37 cm
Top 1.2 cm thick x W. 70.6 x D. 37.5 cm
UNIQUE built-in washbasin 18.5 cm thick x W. 70 x D. 37.5 cm
HIDE mirror W. 70 cm

Élément bas L 70 x P 37 cm
Plan de toilette Ép. 1,2 x L 70,6 x P 37,5 cm
Lavabo intégré UNIQUE Ép. 18,5 x L 70 x P 37,5 cm
Miroir HIDE L 70 cm

Тумба Ш. 70 x Г. 37 см
Столешница Толщ. 1,2 см x Ш. 70,6 x Г. 37,5 см
Встраиваемая раковина UNIQUE Толщ. 18,5 x Ш. 70 x Г. 37,5 см
Зеркало HIDE Ш. 70 см



PERCEZIONI

Absolute



32

Carattere
formale

Formal aspect

Caractère formel

Формальный характер

ARBI





ARBI



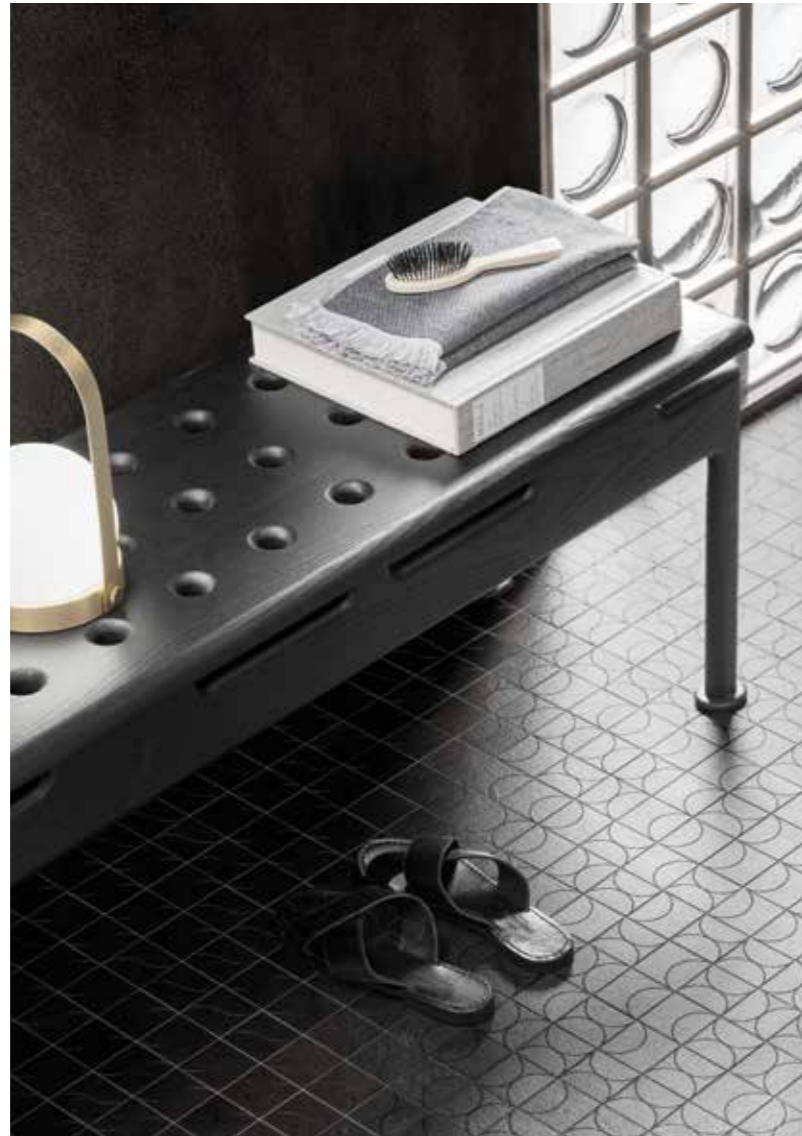

ARBI



LA CREATIVITÀ

LA RICERCA DELL'ESTREMO DIVENTA QUOTIDIANA SORPRESA, RAPPRESENTAZIONE DEL SÉ ATTRAVERSO SENSAZIONI MATERICHE, BAGLIORI SOTTILI, SOFFUSE ILLUMINAZIONI.

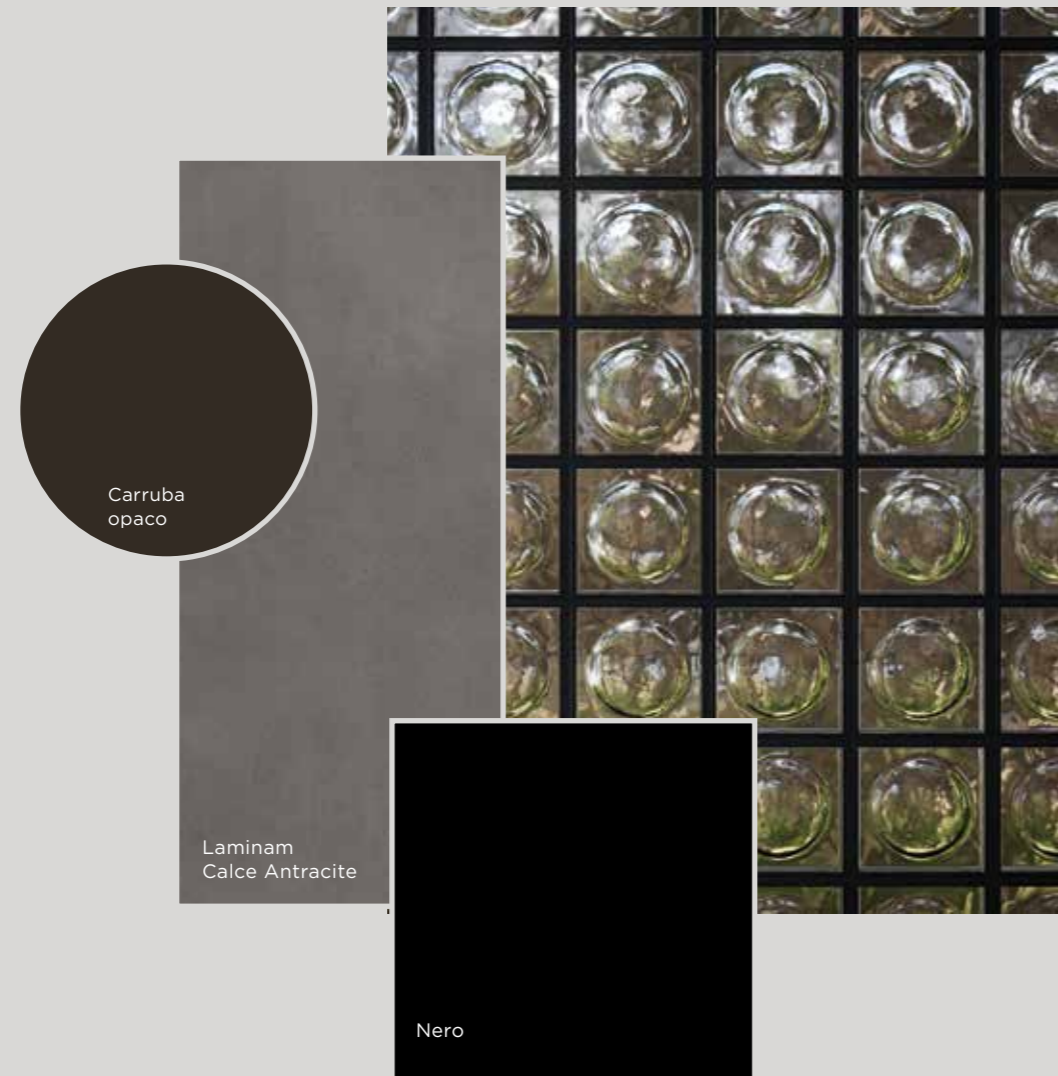

CREATIVE IDEAS

A quest for the extreme means new discoveries every day, a representation of the self through tactile textures, subtle glimmers and soft lighting.

LA CRÉATIVITÉ

La recherche de l'extrême devient une surprise quotidienne, une représentation de soi à travers des sensations matérielles, des lueurs fines, un éclairage tamisé.

КРЕАТИВНАЯ ИДЕЯ

Стремление к экстремальному становится сюрпризом в повседневности, представляемым себе через сенсорные материалы, тонкость ощущений, усиливающихся освещением.

IL PROGETTO

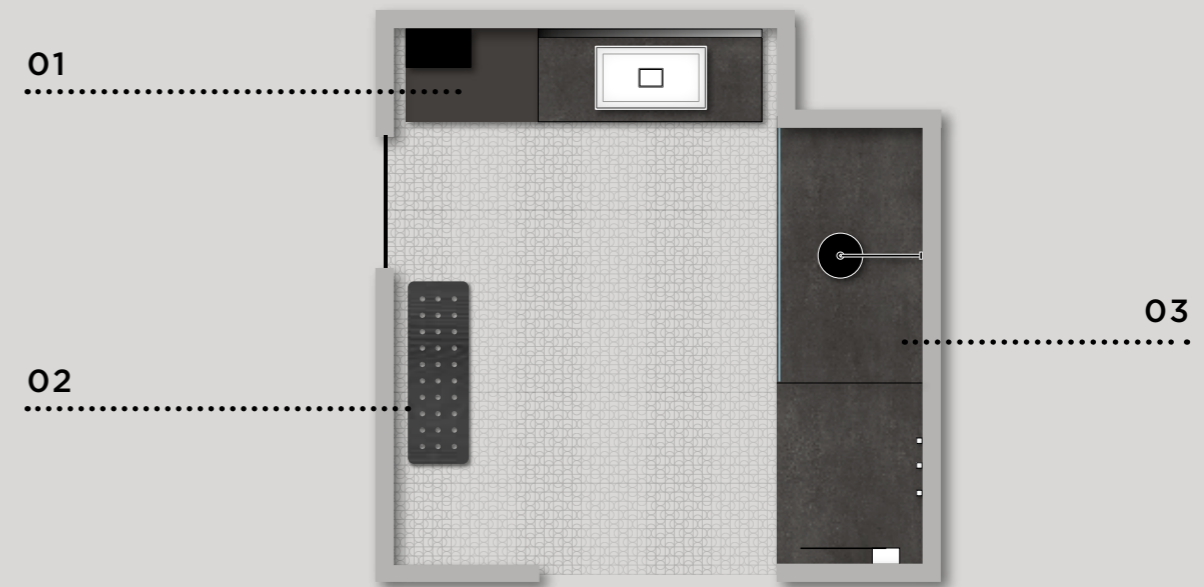

01
Mobili **Absolute**
Piano **Laminam**
Lavabo **LISA**
Specchiera **BOHEME**

02
Panca **STEP**

03
Piatto doccia **AUREO**
Box doccia **ICON**
Appendini **TOKH**

01. Absolute units - **LISA** washbasin - **BOHEME** mirror / **02. STEP** bench / **03. AUREO** shower tray - **ICON** shower enclosure - **TOKH** hooks

01. Meubles Absolute - Lavabo **LISA** - Miroir **BOHEME** / **02. Banquette STEP** / **03. Receveur de douche AUREO** - Cabine de douche **ICON** - Crochets **TOKH**

01. Шкафы Absolute - Раковина **LISA** - Зеркало **BOHEME** / **02. Скамья STEP** / **03. Душевой поддон AUREO** - Душевая кабина **ICON** - Вешалки **TOKH**



IL PROGETTO

Dimensioni totali L 190 x P 50,5 cm

Base L 120 cm e **base portalavabo** L 120 cm in Laminam Calce Antracite (con fianchi in Laminam)

Piani top Sp. 1,2 x L 120,6 x P 50,5 cm in Laminam Calce Antracite

Pensile L 35 x H 110 x P 20,8 cm in Laminam Calce Antracite con scocca laccato Carruba opaco

Profilo Nero

Lavabo LISA in tekno Bianco

Specchiera BOHEME L 120 x H 73,4 cm Nero

THE DESIGN PLAN

Overall size W. 190 x D. 50.5 cm

Base unit W. 120 cm and washbasin unit W. 120 cm in Calce Antracite Laminam (with sides in Laminam)

Tops 1.2 cm thick x W. 120.6 x D. 50.5 cm in Calce Antracite Laminam

Wall unit W. 35 x H. 110 x D. 20.78 cm in Calce Antracite Laminam (with body in matt Carruba lacquer)

Profile in Nero

LISA washbasin in Bianco Tekno

BOHEME mirror W. 120 x H. 73.4 cm in Nero

LE PROJET

Dimensions totales L 190 x P 50,5 cm

Élément bas L 120 cm et élément sous lavabo L 120 cm en Laminam Calce Antracite (avec côtés en Laminam)

Plans de toilette Ép. 1,2 x L 120,6 x P 50,5 cm en Laminam Calce Antracite

Élément haut L 35 x H 110 x P 20,8 cm en Laminam Calce Antracite (avec caisson laqué Carruba mat)

Profil Nero

Lavabo LISA en tekno Bianco

Miroir BOHEME L 120 x H 73,4 cm Nero

ПРОЕКТ

Общие размеры Д. 190 x Г. 50,5 см

Тумба Ш. 120 см и тумба под раковину Ш. 120 см из Laminam Calce Antracite (с боковинами из Laminam)

Столешницы Толщ. 1,2 см x Ш. 120,6 x Г. 50,5 см из Laminam Calce Antracite

Пенал Ш. 35 x В. 110 x Г. 20,8 см из Laminam Calce Antracite (с лакированным каркасом Carruba матовый)

Профиль Nero

Раковина LISA из tekno Bianco

Зеркало BOHEME Ш. 120 X В. 73,4 см Nero

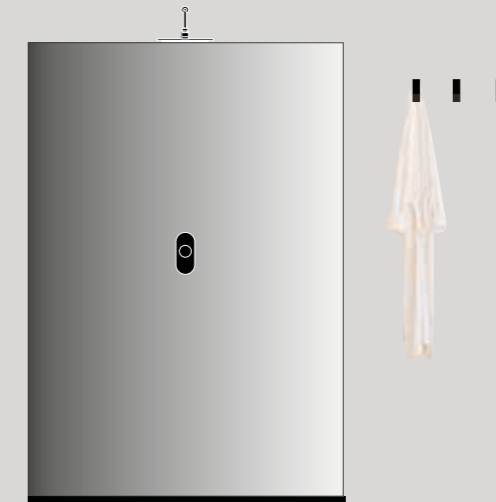

IL PROGETTO

Box doccia ICON con profili Nero e vetri trasparenti

Piatto doccia AUREO L 140 x P 80 cm in Laminam Calce Antracite

Appendini TOKH Nero

THE DESIGN PLAN

ICON shower enclosure with Nero profiles and transparent glass

AUREO shower tray W. 140 x D. 80 cm in Calce Antracite Laminam

TOKH hooks in Nero

LE PROJET

Cabine de douche ICON avec profils en Nero et verres transparents

Receveur de douche AUREO L 140 x P 80 cm en Laminam Calce Antracite

Crochets TOKH Nero

ПРОЕКТ

Душевая кабина ICON с профилем Nero и прозрачным стеклом

Душевой поддон AUREO Ш. 140 x Г 80 см из Laminam Calce Antracite

Вешалки TOKH Nero

LE PROPOSTE

180 - 32.A

Base L 120 e 50 x P 50 cm
Base portalavabo L 70 x P 50 cm
Piani top Sp. 1,2 x L 120,6 x P 50,5 cm
Lavabo LISA
Pensile L 35 x H 110 cm
Specchiera BOHEME L 120 cm

Base units W. 120 and 50 x D. 50 cm
Washbasin unit W. 70 x D. 50 cm
Tops 1.2 cm thick x W. 120.6 x D. 50.5 cm
LISA washbasin
BOHEME mirror W. 120 cm
Wall unit W. 35 x H. 110 cm

Éléments bas L 120 et 50 x P 50 cm
Élément sous lavabo L 70 x P 50 cm
Plans de toilette Ép. 1,2 x L 120,6 x P 50,5 cm
Lavabo LISA
Miroir BOHEME L 120 cm
Élément haut L 35 x H 110 cm

Тумбы Ш. 120 и Ш. 50 x Г. 50 см.
Тумба под раковину Ш. 70 x Г. 50 см
Столешница толщ. 1,2 x Ш. 120,6 x Г. 50,5 см
Раковина LISA
Зеркало BOHEME Ш. 120 см
Пенал Ш. 35 x В. 110 см



LE PROPOSTE

155 - 32.C

Base L 95 x P 50 cm
Base portalavabo L 95 x P 50 cm
Piani top Sp. 1,2 x L 95,6 x P 50,5 cm
Lavabo LISA
Pensile L 35 x H 110 cm
Specchiera BOHEME L 95 cm

Base unit W. 95 x D. 50 cm
Washbasin unit W. 95 x D. 50 cm
Tops 1.2 cm thick x W. 95.6 x D. 50.5 cm
LISA washbasin
BOHEME mirror W. 95 cm
Wall unit W. 35 x H. 110 cm

Élément bas L 95 x P 50 cm
Élément sous lavabo L 95 x P 50 cm
Plans de toilette Ép. 1,2 x L 95,6 x P 50,5 cm
Lavabo LISA
Miroir BOHEME L 95 cm
Élément haut L 35 x H 110 cm

Тумба Ш. 95 x Г. 50 см
Тумба под раковину Ш. 95 x Г. 50 см
Столешница толщ. 1,2 x Ш. 95,6 x Г. 50,5 см
Раковина LISA
Зеркало BOHEME Ш. 95 см
Пенал Ш. 35 x В. 110 см



165 - 32.B

Base L 105 x P 50 cm
Base portalavabo L 105 x P 50 cm
Piani top Sp. 1,2 x L 105,6 x P 50,5 cm
Lavabo LISA
Pensile L 35 x H 110 cm
Specchiera BOHEME L 105 cm

Base unit W. 105 x D. 50 cm
Washbasin unit W. 105 x D. 50 cm
Tops 1.2 cm thick x W. 105.6 x D. 50.5 cm
LISA washbasin
BOHEME mirror W. 105 cm
Wall unit W. 35 x H. 110 cm

Élément bas L 105 x P 50 cm
Élément sous lavabo L 105 x P 50 cm
Plans de toilette Ép. 1,2 x L 105,6 x P 50,5 cm
Lavabo LISA
Miroir BOHEME L 105 cm
Élément haut L 35 x H 110 cm

Тумба Ш. 105 x Г. 50 см.
Тумба под раковину Ш. 105 x Г. 50 см
Столешница толщ. 1,2 x Ш. 105,6 x Г. 50,5 см
Раковина LISA
Зеркало BOHEME Ш. 105 см
Пенал Ш. 35 x В. 110 см



145 - 32.D

Base L 85 x P 50 cm
Base portalavabo L 85 x P 50 cm
Piani top Sp. 1,2 x L 85,6 x P 50,5 cm
Lavabo LISA
Pensile L 35 x H 110 cm
Specchiera BOHEME L 85 cm

Base unit W. 85 x D. 50 cm
Washbasin unit W. 85 x D. 50 cm
Tops 1.2 cm thick x W. 85.6 x D. 50.5 cm
LISA washbasin
BOHEME mirror W. 85 cm
Wall unit W. 35 x H. 110 cm

Élément bas L 85 x P 50 cm
Élément sous lavabo L 85 x P 50 cm
Plans de toilette Ép. 1,2 x L 85,6 x P 50,5 cm
Lavabo LISA
Miroir BOHEME L 85 cm
Élément haut L 35 x H 110 cm

Тумба Ш. 85 x Г. 50 см
Тумба под раковину Ш. 85 x Г. 50 см
Столешница толщ. 1,2 x Ш. 85,6 x Г. 50,5 см
Раковина LISA
Зеркало BOHEME Ш. 85 см
Пенал Ш. 35 x В. 110 см

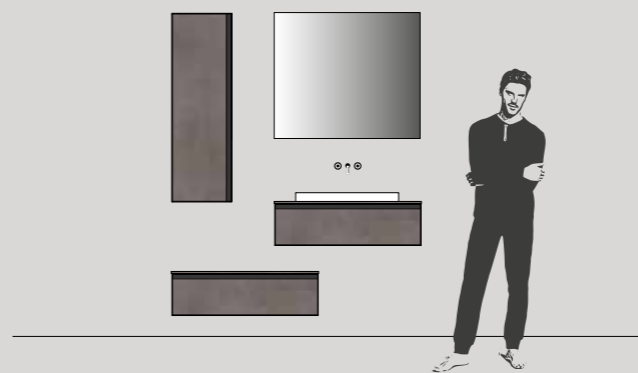



33

Incontro contemporaneo

Contemporary encounters
Rencontre contemporaine
Современная встреча



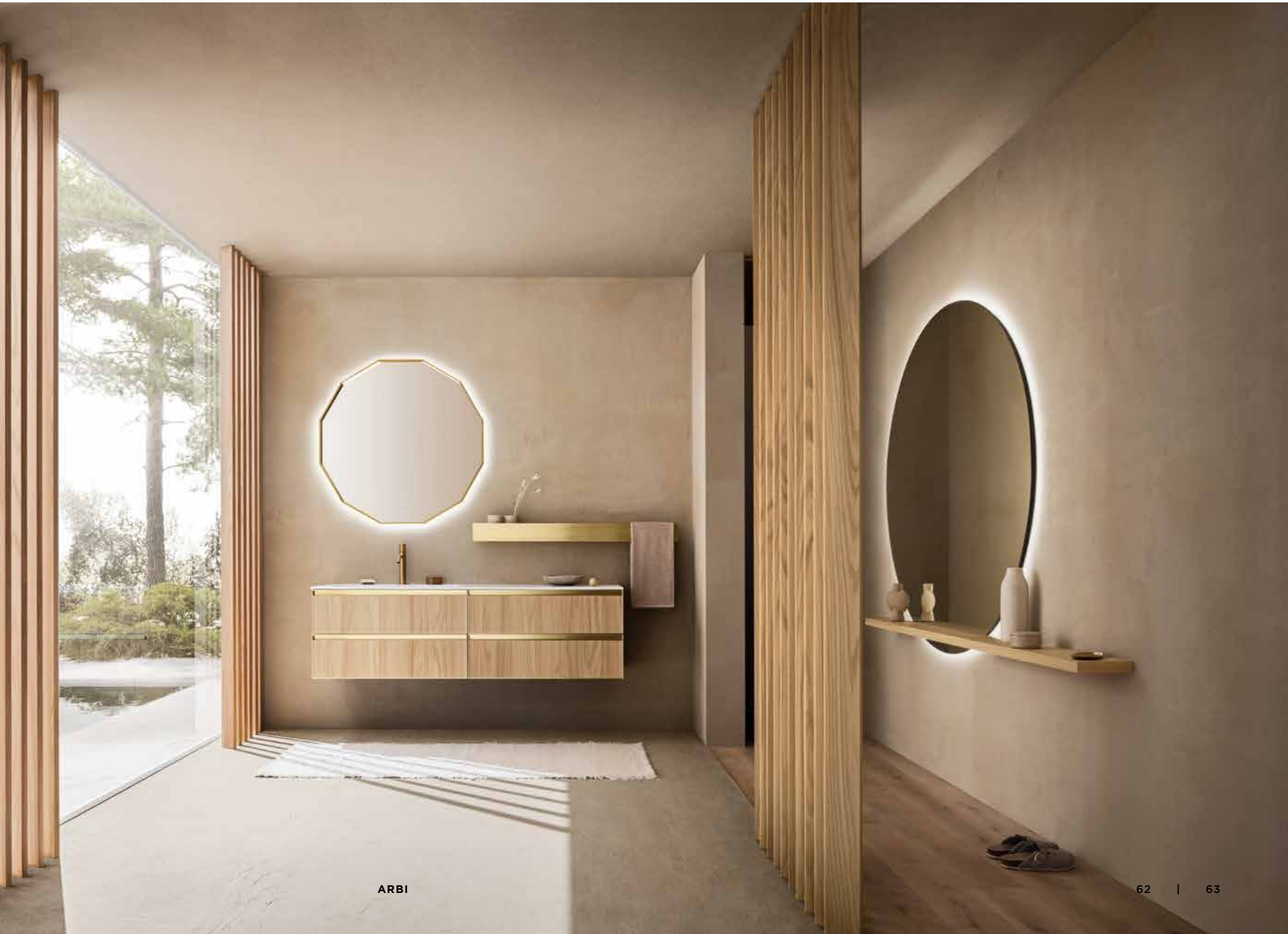



ARBI





ARBI



66 | 67



ARBI

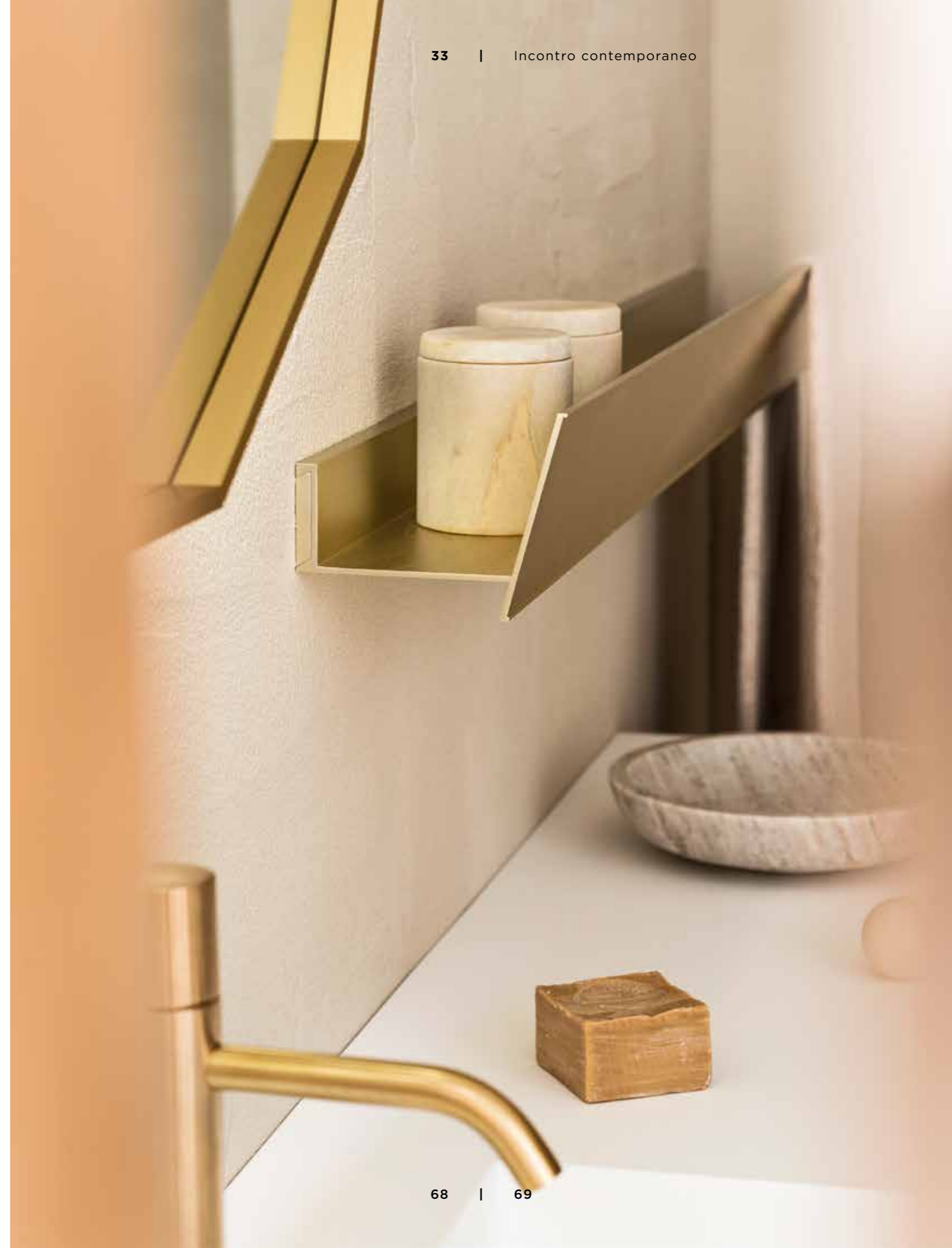



LA CREATIVITÀ

UNA PERSONALITÀ SOLARE CHE ESPRIME L'INEDITA ARMONIA FRA LA MEMORIA E LA CONTEMPORANEITÀ, LA NATURA E LA TECNOLOGIA.



IL PROGETTO

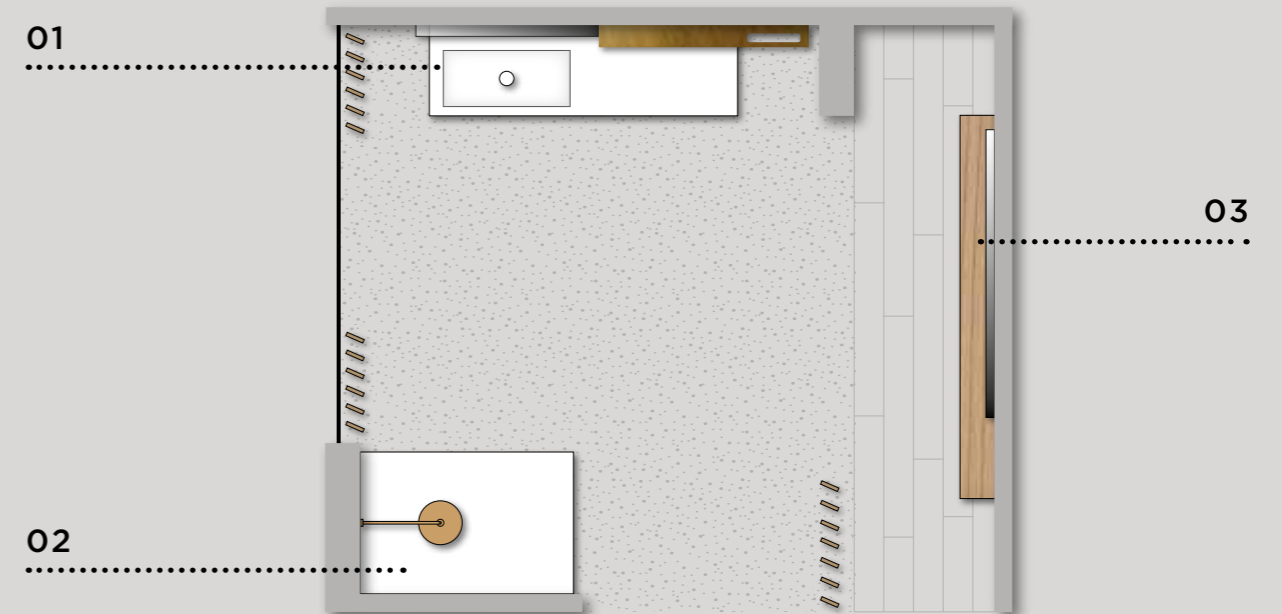

01
 Mobili **Absolute**
 Lavabo integrato **PLAZA**
 Specchiera **TWELVE**
 Mensola **SLIDE**

02
 Piatto doccia **LINEAR**
 Box doccia **ICON**

03
 Mensola sagomata
 Specchiera **LIGHT TONDA**

CREATIVE IDEAS

An animated character translates the unexpected balance between past and present, nature and tech.

LA CRÉATIVITÉ

Une personnalité solaire qui exprime l'inédite harmonie entre le passé et la contemporanéité, la nature et la technologie.

КРЕАТИВНАЯ ИДЕЯ

Жизнерадостная индивидуальность, выражающая уникальную гармонию между прошлым и настоящим, природой и технологией.

01. Absolute units - **PLAZA** built-in washbasin - **TWELVE** mirror - **SLIDE** shelf / **02. LINEAR** shower tray - **ICON** shower enclosure / **03. Shaped shelf** - **LIGHT TONDA** mirror

01. Meubles Absolute - Lavabo intégré **PLAZA** - Miroir **TWELVE** - Étagère **SLIDE** / **02. Receveur de douche LINEAR** - Cabine de douche **ICON** / **03. Étagère façonnée** - Miroir **LIGHT TONDA**

01. Шкафы Absolute - Встраиваемая раковина **PLAZA** - Зеркало **TWELVE** - Полка **SLIDE** / **02. Душевой поддон LINEAR** - Душевая кабина **ICON** / **03. Полка с профилем** - Зеркало **LIGHT TONDA**

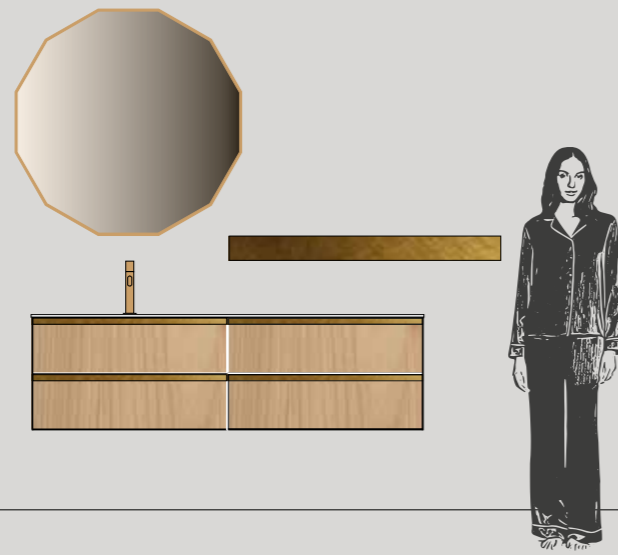

IL PROGETTO

Dimensioni totali L 170,6 x P 50,5 cm
(L 212,5 cm con sporgenza mensola e specchio)

Base portalavabo e base L 85 cm in Olmo Chiaro

Profilo Oro

Piano top con lavabo integrato PLAZA Sp. 1,2 x L 170,6 x P 50,5 cm in tekno Bianco

Specchiera TWELVE L 100 x H 100 cm Oro

Mensola SLIDE DX L 120 cm Oro

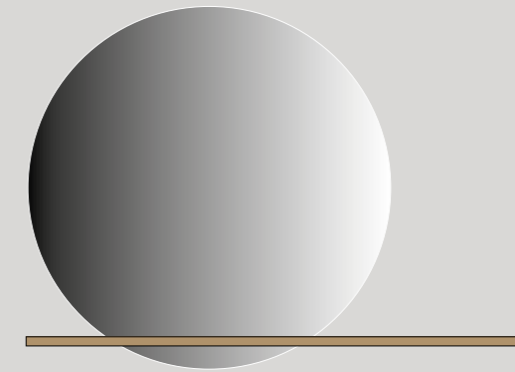

IL PROGETTO

Mensola sagomata Sp. 3,6 cm x L 220 x P 20,8 cm in Olmo Chiaro

Specchiera LIGHT TONDA FM Ø 160 cm

THE DESIGN PLAN

Overall size W. 170.6 x D. 50.5 cm
(W. 212.5 cm with shelf overhang and mirror)

Washbasin unit and base unit W. 85 cm in Chiaro Elm

Profile in Oro

Top with PLAZA built-in washbasin 1.2 cm thick x W. 170.6 x D. 50.5 cm in Bianco Tekno

TWELVE mirror W. 100 x H. 100 cm in Oro

RHS SLIDE shelf W. 120 cm in Oro

LE PROJET

Dimensions totales L 170,6 x P 50,5 cm
(L 212,5 cm avec saillie étagère et miroir)

Élément sous lavabo et élément bas L 85 cm en orme Chiaro

Profil Oro

Plan de toilette avec lavabo intégré PLAZA Ép. 1,2 x L 170,6 x P 50,5 cm en tekno Bianco

Miroir TWELVE L 100 x H 100 cm Oro

Étagère SLIDE DROITE L 120 cm Oro

ПРОЕКТ

Общие размеры Д. 170,6 x Г. 50,5 см
(Д. 212,5 см с полкой и зеркалом)

Тумба под раковину и тумба Ш. 85 см из Вяза Chiaro

Профиль Oro

Столешница с встроенной раковиной PLAZA Толщ. 1,2 x Ш. 170,6 x Г. 50,5 см из tekno Bianco

Зеркало TWELVE Ш. 100 X В. 100 см Oro

Полка SLIDE ПРАВ. Ш. 120 см Oro

THE DESIGN PLAN

Shaped shelf 3.6 cm thick x W. 220 x D. 20.8 cm in Chiaro Elm

LIGHT TONDA FM mirror Ø 160 cm

LE PROJET

Étagère façonnée Ép. 3,6 cm x L 220 x P 20,8 cm en orme Chiaro

Miroir LIGHT TONDA FM Ø 160 cm

ПРОЕКТ

Полка с профилем Толщ. 3,6 см x Ш. 220 x Г. 20,8 см из Вяза Chiaro

Зеркало LIGHT TONDA FM Ø 160 см

LE PROPOSTE

190 - 33.A

Base portalavabo L 105 x P 50 cm
Base L 85 x P 50 cm
Lavabo integrato PLAZA Sp. 1,2 x L 190,6 x P 50,5 cm
Specchiera TWELVE
Mensola SLIDE DX L 120 cm

Washbasin unit W. 105 x D. 50 cm
Base unit W. 85 x D. 50 cm
PLAZA built-in washbasin 1.2 cm thick x W. 190.6 x D. 50.5 cm
TWELVE mirror
RHS SLIDE shelf W. 120 cm

Élément sous lavabo L 105 x P 50 cm
Élément bas L 85 x P 50 cm
Lavabo intégré PLAZA Ép. 1,2 x L 190,6 x P 50,5 cm
Miroir TWELVE
Étagère SLIDE DROITE L 120 cm

Тумба под раковину Ш. 105 x Г. 50 см
Тумба Ш. 85 x Г. 50 см
Встраиваемая раковина PLAZA Толщ. 1,2 см x Ш. 190,6 x Г. 50,5 см
Зеркало TWELVE
Полка SLIDE ПРАВ. Ш. 120 см

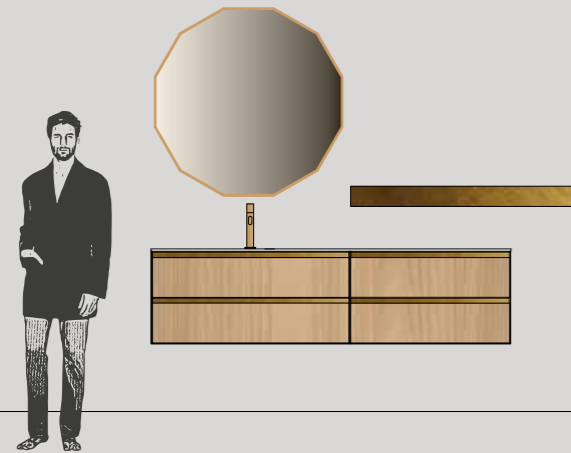

LE PROPOSTE

135 - 33.C

Base portalavabo L 85 x P 50 cm
Base L 50 x P 50 cm
Lavabo integrato PLAZA Sp. 1,2 x L 135,6 x P 50,5 cm
Specchiera TWELVE
Mensola SLIDE DX L 85 cm

Washbasin unit W. 85 x D. 50 cm
Base unit W. 50 x D. 50 cm
PLAZA built-in washbasin 1.2 cm thick x W. 135.6 x D. 50.5 cm
TWELVE mirror
RHS SLIDE shelf W. 85 cm

Élément sous lavabo L 85 x P 50 cm
Élément bas L 50 x P 50 cm
Lavabo intégré PLAZA Ép. 1,2 x L 135,6 x P 50,5 cm
Miroir TWELVE
Étagère SLIDE DROITE L 85 cm

Тумба под раковину Ш. 85 x Г. 50 см
Тумба Ш. 50 x Г. 50 см
Встраиваемая раковина PLAZA Толщ. 1,2 см x Ш. 135,6 x Г. 50,5 см
Зеркало TWELVE
Полка SLIDE ПРАВ. Ш. 85 см

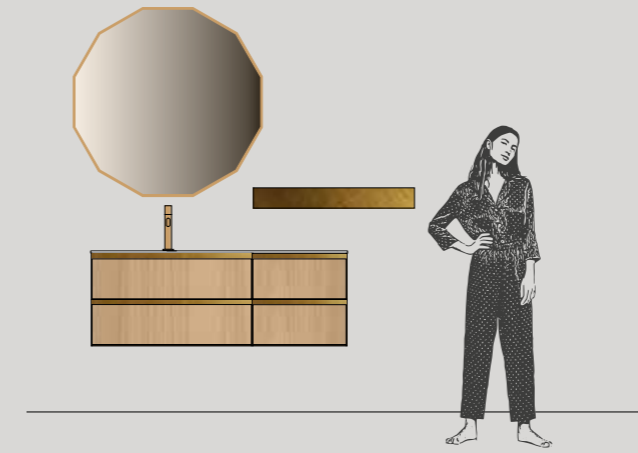

155 - 33.B

Base portalavabo L 85 x P 50 cm
Base L 70 x P 50 cm
Lavabo integrato PLAZA Sp. 1,2 x L 155,6 x P 50,5 cm
Specchiera TWELVE
Mensola SLIDE L 85 cm

Washbasin unit W. 85 x D. 50 cm
Base unit W. 70 x D. 50 cm
PLAZA built-in washbasin 1.2 cm thick x W. 155.6 x D. 50.5 cm
TWELVE mirror
SLIDE shelf W. 85 cm

Élément sous lavabo L 85 x P 50 cm
Élément bas L 70 x P 50 cm
Lavabo intégré PLAZA Ép. 1,2 x L 155,6 x P 50,5 cm
Miroir TWELVE
Étagère SLIDE L 85 cm

Тумба под раковину Ш. 85 x Г. 50 см
Тумба Ш. 70 x Г. 50 см
Встраиваемая раковина PLAZA Толщ. 1,2 см x Ш. 155,6 x Г. 50,5 см
Зеркало TWELVE
Полка SLIDE Ш. 85 см

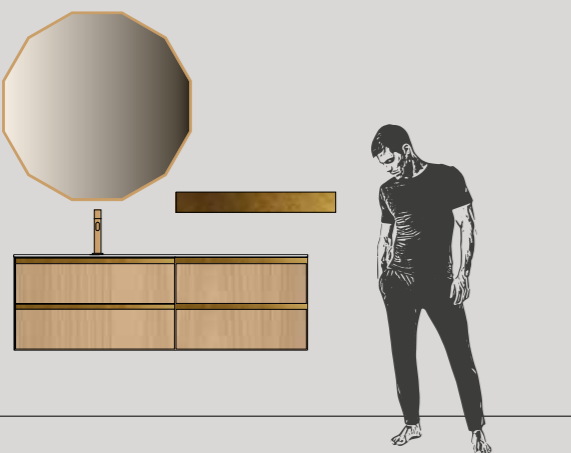

120 - 33.D

Base portalavabo L 70 x P 50 cm
Base L 50 x P 50 cm
Lavabo integrato KUKI Sp. 1,2 x L 120,6 x P 50,5 cm
Specchiera TEN
Mensola SLIDE L 70 cm

Washbasin unit W. 70 x D. 50 cm
Base unit W. 50 x D. 50 cm
KUKI built-in washbasin 1.2 cm thick x W. 120.6 x D. 50.5 cm
TEN mirror
SLIDE shelf W. 70 cm

Élément sous lavabo L 70 x P 50 cm
Élément bas L 50 x P 50 cm
Lavabo intégré KUKI Ép. 1,2 x L 120,6 x P 50,5 cm
Miroir TEN
Étagère SLIDE L 70 cm

Тумба под раковину Ш. 70 x Г. 50 см
Тумба Ш. 50 x Г. 50 см
Встраиваемая раковина KUKI Толщ. 1,2 см x Ш. 120,6 x Г. 50,5 см
Зеркало TEN
Полка SLIDE Ш. 70 см

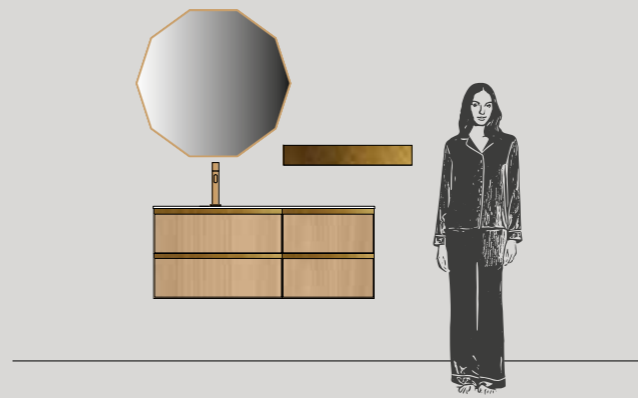

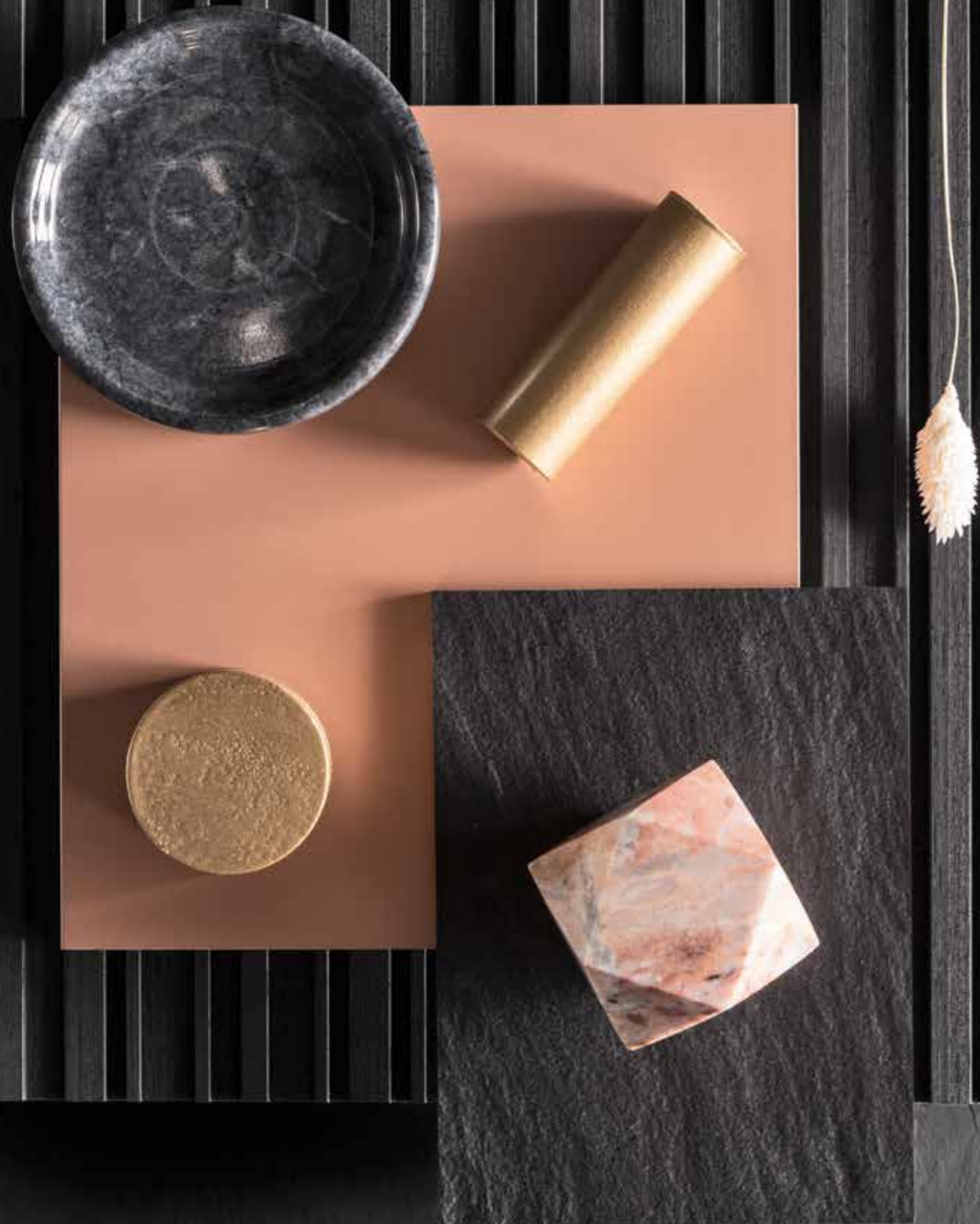

ARBI

34

Chiari scuri frizzanti

Crisp chiaroscuro

Clairs-obscurs pétillants

Игривые темно-светлые тона

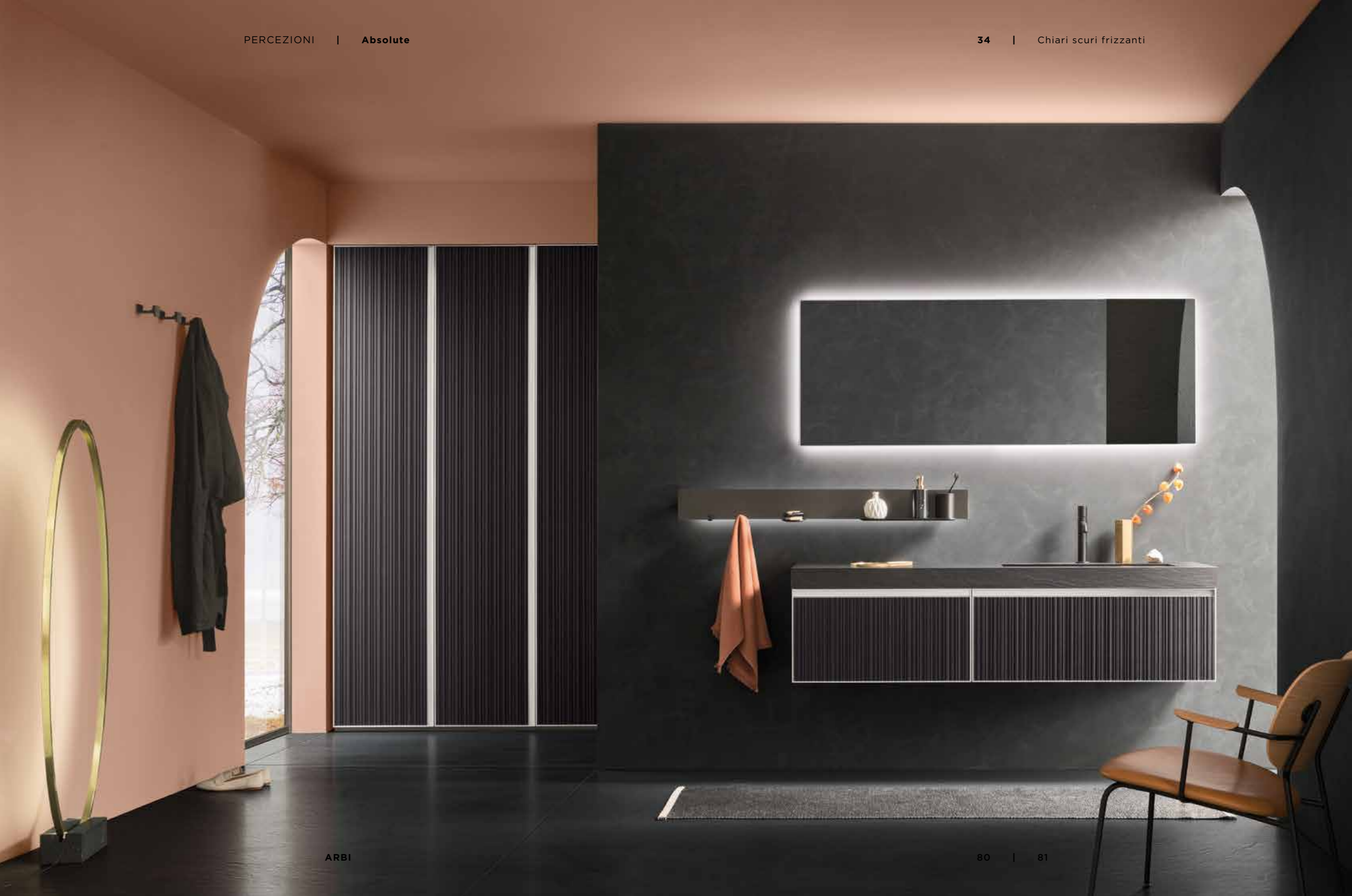





ARBI





ARBI





ARBI



LA CREATIVITÀ

LA FORZA E L'INTENSITÀ DI UN ITINERARIO PERSONALE, L'ESPLORAZIONE DI PROSPETTIVE E CONTRASTI ORIGINALI, COME PENSIERI CHE SI RINCORRONO.



CREATIVE IDEAS

Power and intensity emerge as you find your own way, exploring different perspectives and original contrasts, like recurrent thoughts.

LA CRÉATIVITÉ

La force et l'intensité d'un parcours personnel, l'exploration de perspectives et de contrastes originaux, comme des pensées qui se poursuivent.

КРЕАТИВНАЯ ИДЕЯ

Сила и интенсивность персонального пути, изучение оригинальных перспектив и контрастов, как преследующих друг друга мыслей.

IL PROGETTO

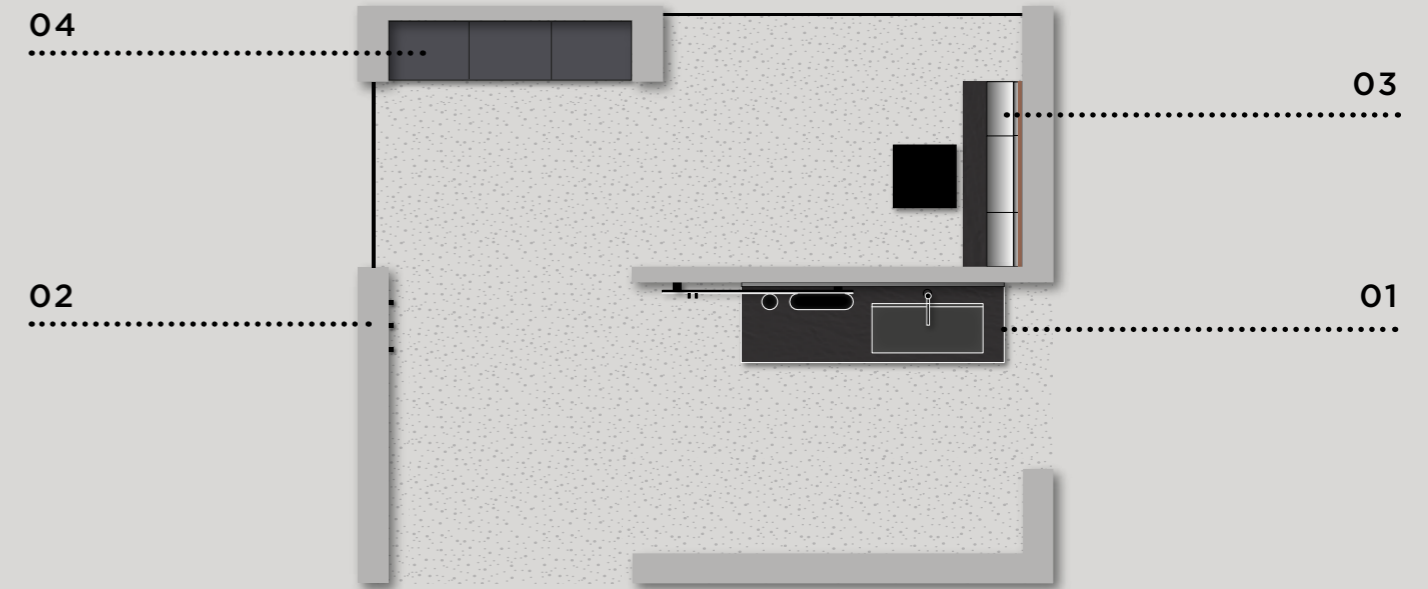

- | | |
|--|---|
| <p>01
Mobili Absolute
Lavabo integrato PLAZA
Specchiera TAO
Barra REED</p> <p>02
Appendini ZEUS</p> | <p>03
Piano Laminam
Sistema illuminante SHINE
Sgabello CON CUSCINO</p> <p>04
Colonne Absolute</p> |
|--|---|

01. Absolute units - **PLAZA** built-in washbasin - **TAO** mirror - **REED** bar / **02. ZEUS** hooks / **03. Laminam** top - **SHINE** light-up system - Stool **WITH CUSHION** / **04. Absolute** tall units

01. Meubles Absolute - Lavabo intégré **PLAZA** - Miroir **TAO** - Barre **REED** / **02. Crochets ZEUS** / **03. Plan de toilette Laminam** - Système éclairant **SHINE** - Tabouret **AVEC COUSSIN** / **04. Colonnes Absolute**

01. Шкафы Absolute - Встраиваемая раковина **PLAZA** - Зеркало **TAO** - Штанга **REED** / **02. Вешалки ZEUS** / **03. Столешница Laminam** - Осветительная система **SHINE** - Табурет **С ПОДУШКОЙ** / **04. Колонны Absolute**

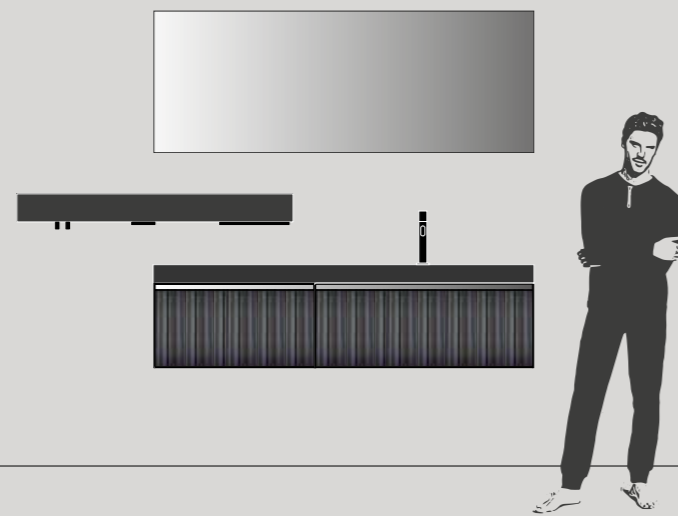

IL PROGETTO

Dimensioni totali L 165,6 x P 50,5 cm
(L 215 cm con sporgenza barra REED)

Base L 70 cm e **base portalavabo** L 95 cm in Portofino Scuro con scocca laccato Carruba opaco

Profilo Inox

Piano top con lavabo integrato PLAZA Sp. 8 x L 165,6 x P 50,5 cm in Laminam Ardesia spacco Nero

Scivolo per lavabo integrato PLAZA

Specchiera TAO FM L 165 x H 61,2 cm

Barra REED L 120 cm con fascia in laccato Carruba opaco e profilo Nero, con accessori

THE DESIGN PLAN

Overall size W. 165.6 x D. 50.5 cm
(W. 215 cm with REED bar overhang)

Base unit W. 70 cm and **washbasin unit** W. 95 cm in Portofino Scuro with body in matt Carruba lacquer

Profile in Inox

Top with PLAZA built-in washbasin 8 cm thick x W. 165.6 x D. 50.5 cm in Nero Ardesia Spacco Laminam

Sloped insert for PLAZA built-in washbasin

TAO mirror FM W. 165 x H. 61.2 cm

REED bar W. 120 cm with matt Carruba lacquered strip and Nero profile with accessories

LE PROJET

Dimensions totales : L 170,3 x P 50,4 cm (L 230 cm avec saillie barre Reed)

Élément bas L 70 cm et **élément sous lavabo** L 95 cm en Portofino Scuro avec caisson laqué Carruba mat

Profil en Inox

Plan de toilette avec lavabo intégré PLAZA Ép. 8 x L 165,6 x P 50,5 cm en Laminam Ardesia spacco Nero

Élément incliné pour lavabo intégré PLAZA

Miroir TAO FM L 165 x H 61,2 cm

Barre REED L 120 cm avec bande en laqué Carruba mat et profil nero, avec accessoires

ПРОЕКТ

Общие размеры Д. 165,6 x Г. 50,5 см (Д. 215 см с штангой REED)

Тумба Ш. 70 см и **тумба под раковину** Ш. 95 см из Portofino Scuro с лакированным каркасом Carruba матовый

Профиль Inox

Столешница с встроенной раковиной PLAZA Толщ. 8 x Ш. 165,6 x Г. 50,5 см из Laminam Ardesia вырез Nero

Желоб для встроенной раковины PLAZA

Зеркало TAO v. 165 x B. 61,2 см **FM**

Штанга REED Ш. 120 см с элементом из лакированного Carruba матовый и профилем nero с аксессуарами

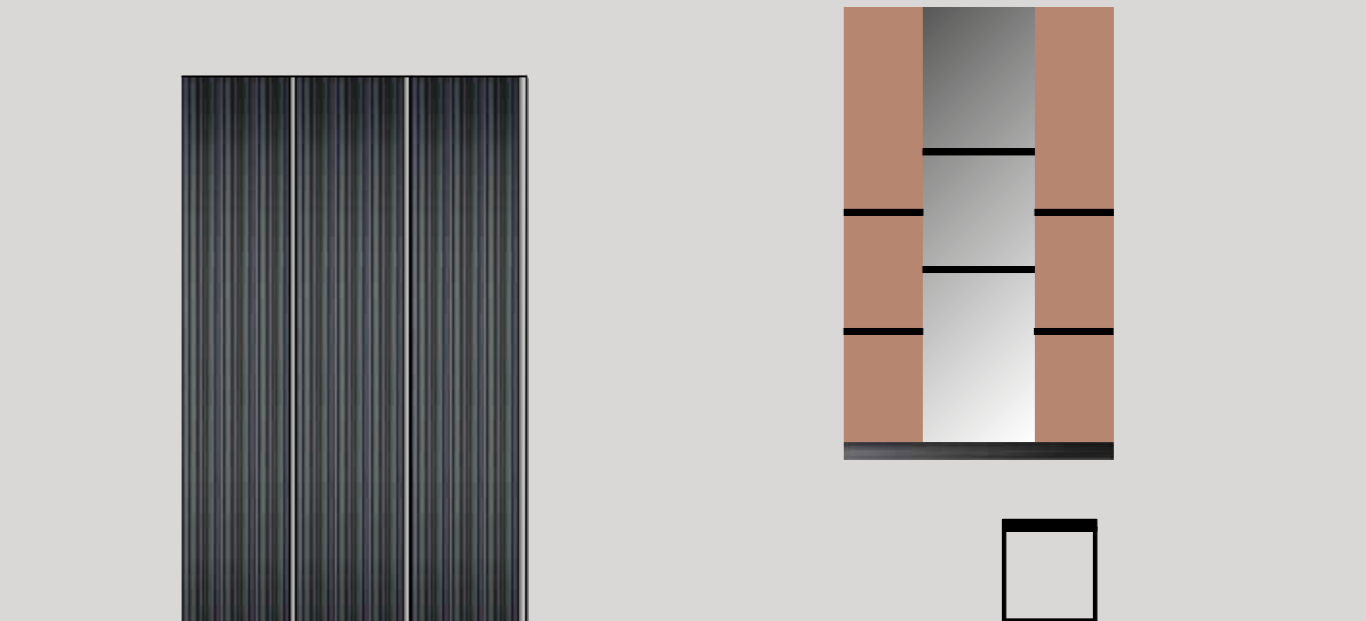

IL PROGETTO

Dimensioni totali L 150 x P 37 cm (colonne) / L 120 x P 37,5 cm (parete boiserie SHINE)

Colonne L 50 x H 240 x P 37 cm in Portofino Scuro con scocca laccato Carruba opaco

Profilo Inox

Piano top Sp. 8 x L 120 x P 37,5 cm in Laminam Ardesia Spacco Nero

Sistema illuminante SHINE laccato Tan Pink opaco e specchio

Mensole SHINE Nero

Sgabello Nero con cuscino

THE DESIGN PLAN

Overall size W. 150 x D. 37 cm (tall units) / W. 120 x D. 37.5 cm (SHINE boiserie wall)

Tall units W. 50 x H. 240 x D. 37 cm in Portofino Scuro with body in matt Carruba lacquer

Profile in Inox

Top 8 cm thick x W. 120 x D. 37.5 cm in Nero Ardesia Spacco Laminam

SHINE light-up shelf system in matt Tan Pink lacquer and mirror

SHINE shelves in Nero

Stool in Nero with cushion

LE PROJET

Dimensions totales L 150 x P 37 cm (colonnes) / L 120 x P 37,5 cm (paroi revêtement mural SHINE)

Colonnes L 50 x H 240 x P 37 cm en Portofino Scuro avec caisson laqué Carruba mat

Profil en Inox

Plan de toilette Ép. 8 x L 120 x P 37,5 cm en Laminam Ardesia Spacco Nero

Système d'étagères avec éclairage Shine laqué Tan Pink mat et miroir

Étagères SHINE Nero

Tabouret Nero avec coussin

ПРОЕКТ

Общие размеры Д. 150 x Г. 37 см (колонны) / Д. 120 x Г. 37,5 см (стеновые панели SHINE)

Колонны Ш. 50 x B. 240 x Г. 37 см из Portofino Scuro с лакированным каркасом Carruba матовый

Профиль Inox

Столешница Толщ. 8 x Ш. 120 x Г. 37,5 см из Laminam Ardesia Spacco Nero

Осветительная система SHINE лакированный Tan Pink матовый и зеркало

Полки SHINE Nero

Табурет Nero с подушкой

LE PROPOSTE

190 - 34.A

Base L 95 x P 50 cm
Base portalavabo L 95 x P 50 cm
Lavabo integrato PLAZA Sp. 8 x L 190,6 x P 50,5 cm
Scivolo per lavabo integrato PLAZA
Barra REED L 120 cm
Specchiera TAO FM L 190 cm

Base unit W. 95 x D. 50 cm
Washbasin unit W. 95 x D. 50 cm
PLAZA built-in washbasin 8 cm thick x W. 190,6 x D. 50,5 cm
Sloped insert for PLAZA built-in washbasin
REED bar W. 120 cm
TAO FM mirror W. 190 cm

Élément bas L 95 x P 50 cm
Élément sous lavabo L 95 x P 50 cm
Lavabo intégré PLAZA Ép. 8 x L 190,6 x P 50,5 cm
Élément incliné pour lavabo intégré PLAZA
Barre REED L 120 cm
Miroir TAO FM L 190 cm

Тумба Ш. 95 x Г. 50 см
Тумба под раковину Ш. 95 x Г. 50 см
Встраиваемая раковина PLAZA Толщ. 8 см x Ш. 190,6 x Г. 50,5 см
Желоб для встроенной раковины PLAZA
Штанга REED Ш. 120 см
Зеркало TAO FM Ш. 190 см

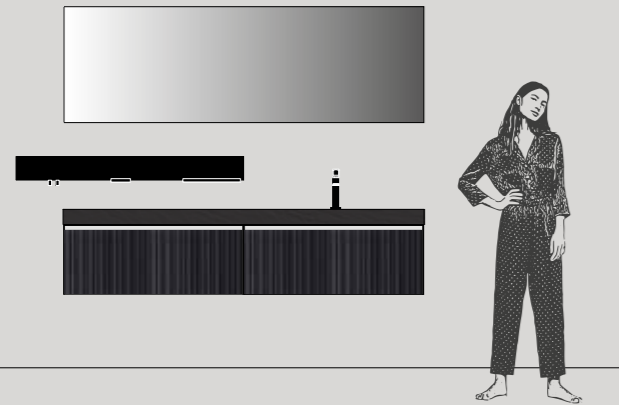

LE PROPOSTE

145 - 34.C

Base L 50 x P 50 cm
Base portalavabo L 95 x P 50 cm
Lavabo integrato PLAZA Sp. 8 x L 145,6 x P 50,5 cm
Scivolo per lavabo integrato PLAZA
Barra REED L 90 cm
Specchiera TAO FM L 145 cm

Base unit W. 50 x D. 50 cm
Washbasin unit W. 95 x D. 50 cm
PLAZA built-in washbasin 8 cm thick x W. 145,6 x D. 50,5 cm
Sloped insert for PLAZA built-in washbasin
REED bar W. 90 cm
TAO FM mirror W. 145 cm

Élément bas L 50 x P 50 cm
Élément sous lavabo L 95 x P 50 cm
Lavabo intégré PLAZA Ép. 8 x L 145,6 x P 50,5 cm
Élément incliné pour lavabo intégré PLAZA
Barre REED L 90 cm
Miroir TAO FM L 145 cm

Тумба Ш. 50 x Г. 50 см
Тумба под раковину Ш. 95 x Г. 50 см
Встраиваемая раковина PLAZA Толщ. 8 см x Ш. 145,6 x Г. 50,5 см
Желоб для встроенной раковины PLAZA
Штанга REED Ш. 90 см
Зеркало TAO FM Ш. 145 см

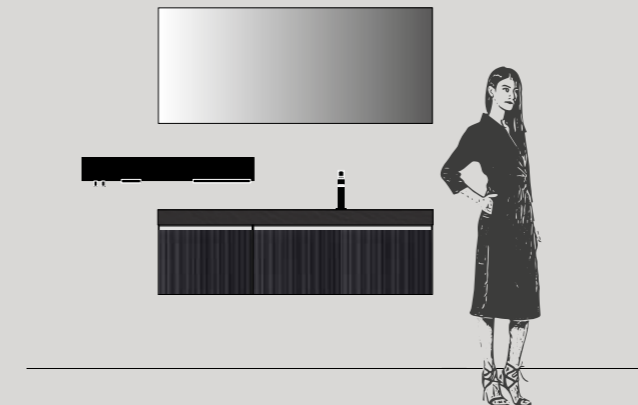

175 - 34.B

Base L 70 x P 50 cm
Base portalavabo L 105 x P 50 cm
Lavabo integrato PLAZA Sp. 8 x L 175,6 x P 50,5 cm
Scivolo per lavabo integrato PLAZA
Barra REED L 120 cm
Specchiera TAO FM L 175 cm

Base unit W. 70 x D. 50 cm
Washbasin unit W. 105 x D. 50 cm
PLAZA built-in washbasin 8 cm thick x W. 175,6 x D. 50,5 cm
Sloped insert for PLAZA built-in washbasin
REED bar W. 120 cm
TAO FM mirror W. 175 cm

Élément bas L 70 x P 50 cm
Élément sous lavabo L 105 x P 50 cm
Lavabo intégré PLAZA Ép. 8 x L 175,6 x P 50,5 cm
Élément incliné pour lavabo intégré PLAZA
Barre REED L 120 cm
Miroir TAO FM L 175 cm

Тумба Ш. 70 x Г. 50 см
Тумба под раковину Ш. 105 x Г. 50 см
Встраиваемая раковина PLAZA Толщ. 8 см x Ш. 175,6 x Г. 50,5 см
Желоб для встроенной раковины PLAZA
Штанга REED Ш. 120 см
Зеркало TAO FM Ш. 175 см

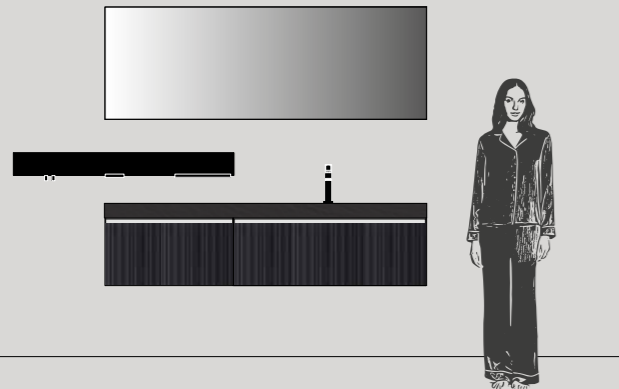

135 - 34.D

Base L 50 x P 50 cm
Base portalavabo L 85 x P 50 cm
Lavabo integrato PLAZA Sp. 8 x L 135,6 x P 50,5 cm
Scivolo per lavabo integrato PLAZA
Barra REED L 90 cm
Specchiera TAO FM L 135 cm

Base unit W. 50 x D. 50 cm
Washbasin unit W. 85 x D. 50 cm
PLAZA built-in washbasin 8 cm thick x W. 135,6 x D. 50,5 cm
Sloped insert for PLAZA built-in washbasin
REED bar W. 90 cm
TAO FM mirror W. 135 cm

Élément bas L 50 x P 50 cm
Élément sous lavabo L 85 x P 50 cm
Lavabo intégré PLAZA Ép. 8 x L 135,6 x P 50,5 cm
Élément incliné pour lavabo intégré PLAZA
Barre REED L 90 cm
Miroir TAO FM L 135 cm

Тумба Ш. 50 x Г. 50 см
Тумба под раковину Ш. 85 x Г. 50 см
Встраиваемая раковина PLAZA Толщ. 8 см x Ш. 135,6 x Г. 50,5 см
Желоб для встроенной раковины PLAZA
Штанга REED Ш. 90 см
Зеркало TAO FM Ш. 135 см

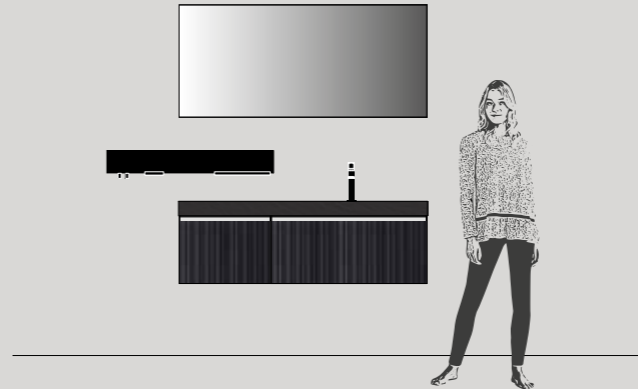

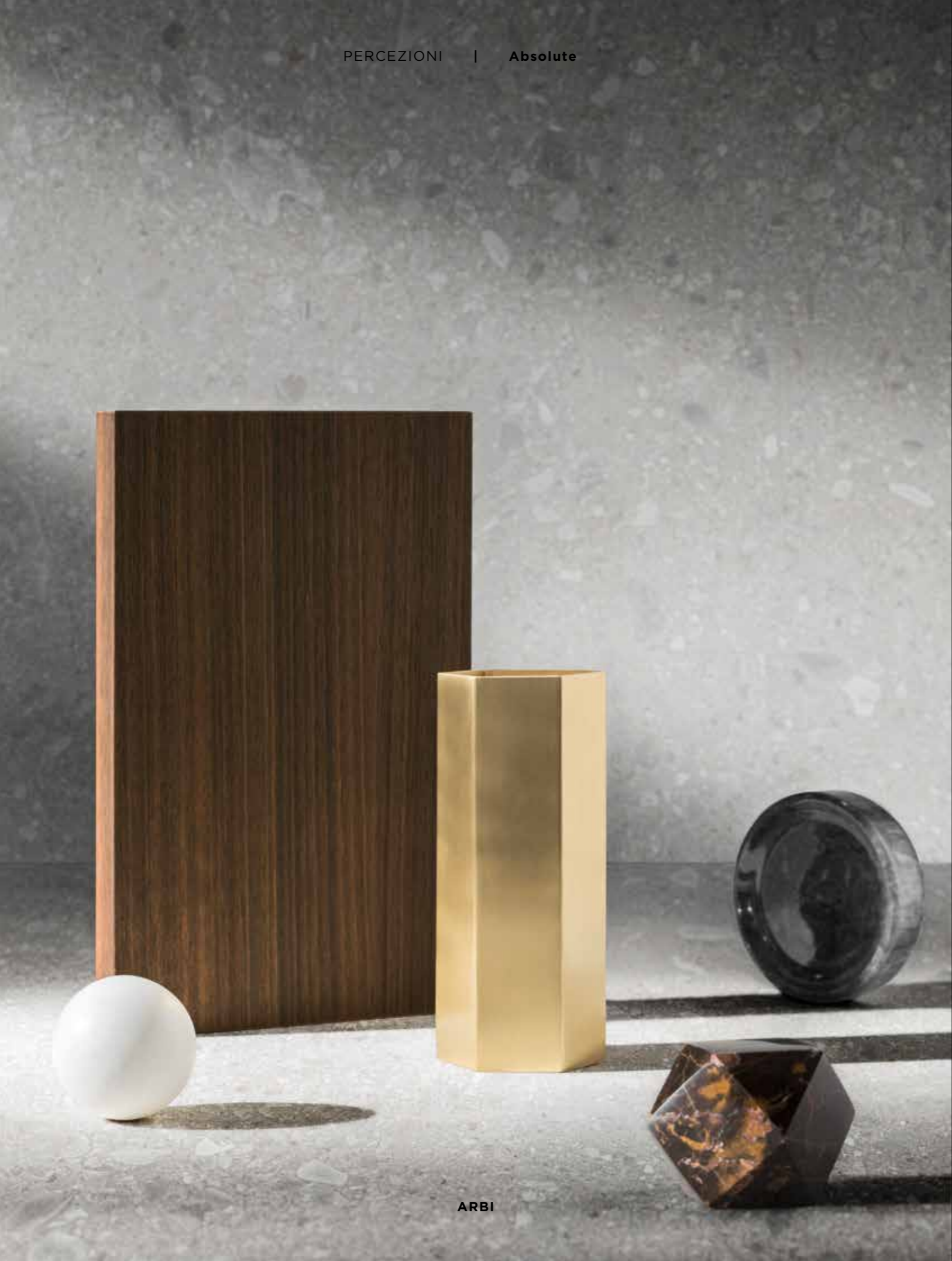

ARBI

35

Caratteri
preziosi

Luxury touches
Caractères précieux
Изысканные характеры







LA CREATIVITÀ

UN SENSO DI RAFFINATEZZA CHE PERVADE OGNI ISTANTE, ESPRIMENDOSI IN PREZIOSI ACCOSTAMENTI DI MATERIALI, VOLUMI E IDEE.



IL PROGETTO

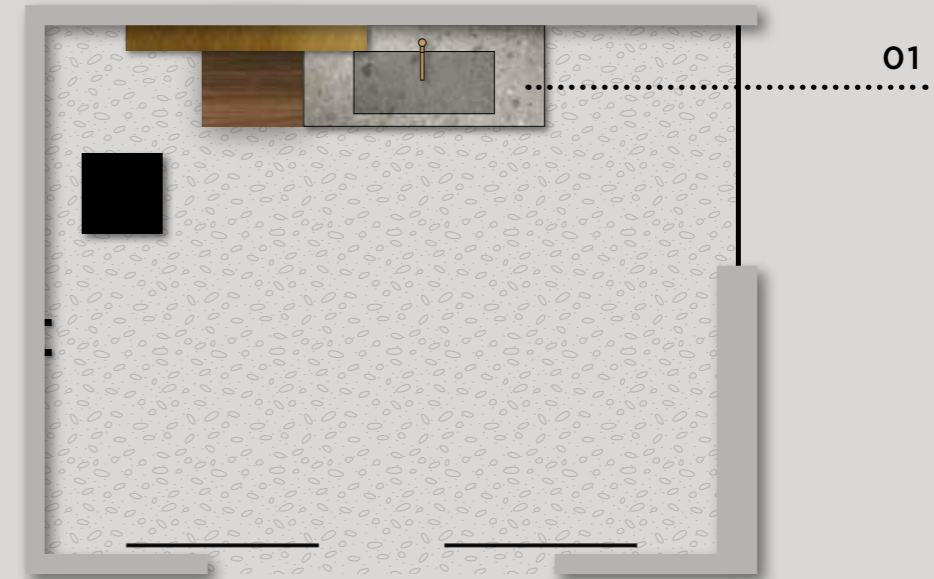

01
 Mobili **Absolute**
 Lavabo integrato **RIGA**
 Specchiera **LIGHT TONDA**
 Mensola **SLIDE**

CREATIVE IDEAS

A sense of refined elegance permeates every moment, expressed through luxury pairings of materials, shapes and ideas.

LA CRÉATIVITÉ

un sens de raffinement toujours présent, qui s'exprime avec des précieuses juxtapositions de matériaux, volumes et idées.

КРЕАТИВНАЯ ИДЕЯ

Чувство утонченности, пронизывающее каждое мгновение, выражаемое в изысканных сочетаниях материалов, форм и идей.

01. Absolute units - **RIGA** built-in washbasin - **LIGHT TONDA** mirror - **LHS SLIDE** shelf

01. Meubles Absolute - Lavabo intégré **RIGA** - Miroir **LIGHT TONDA** - Étagère **SLIDE DROITE**

01. Шкафы Absolute - Встраиваемая раковина **RIGA** - Зеркало **LIGHT TONDA** - Полка **SLIDE ЛЕВ.**



IL PROGETTO

Dimensioni totali L 170,3 x P 50,5 cm
(L 190 cm con sporgenza mensola Slide)

Base Join L 50 cm e **base portalavabo** L 120 cm
in Rovere Spessart

Profilo Oro

Piano top con lavabo integrato RIGA Sp. 1,2 x
L 120,6 x P 50,5 cm in Gres Iseo Abujardado

Specchiera LIGHT TONDA Ø 120 cm con luce
led perimetrale

Mensola SLIDE SX L 120 cm Oro **sagomata**

THE DESIGN PLAN

Overall size W. 170.3 x D. 50.5 cm
(W. 190 cm with Slide shelf overhang)

Join base unit W. 50 cm and washbasin
unit W. 120 cm in Spessart Oak

Profilo in Oro

Top with RIGA built-in washbasin 1.2
cm thick x W. 120.6 x D. 50.5 cm in Gres
Iseo Abujardado

LIGHT TONDA mirror Ø 120 cm with
perimeter LED light

LHS SLIDE shelf with shaping W. 120
cm in Oro

LE PROJET

Dimensions totales L 170,3 x P 50,5 cm
(L 190 cm avec saillie étagère Slide)

Élément bas Join L 50 cm et élément
sous lavabo L 120 cm en Chêne Spessart

Profil Oro

Plan de toilette avec lavabo intégré
RIGA Ép. 1,2 x L 120,6 x P 50,5 cm en
Gres Iseo Abujardado

Miroir LIGHT TONDA Ø 120 cm avec
éclairage à leds périmétral

Étagère SLIDE GAUCHE façonnée L
120 cm Oro

ПРОЕКТ

Общие размеры Д. 170,3 x Г. 50,5 см
(Д. 190 см с полкой Slide)

Тумба Join Ш. 50 см и тумба под
раковину Ш. 120 см из Дуба Spessart

Профиль Oro

Столешница с встроенной раковиной
RIGA Толщ. 1,2 x Ш. 120,6 x Г. 50,5 см
из Gres Iseo Abujardado

Зеркало LIGHT TONDA Ø 120 см
со светодиодной подсветкой по
периметру

Полка SLIDE Ш. 120 см Oro

LE PROPOSTE

190 - 35.A

Base Join L 70 x P 50 cm
Base portalavabo L 120 x P 50 cm
Lavabo integrato RIGA Sp. 1,2 x L 120,3 x P 50,5 cm
Specchiera LIGHT TONDA Ø 120 cm
Mensola SLIDE SX L 120 cm **sagomata**

Join base unit W. 70 x D. 50 cm
Washbasin unit W. 120 x D. 50 cm
RIGA built-in washbasin 1.2 cm thick x W. 120.3 x D. 50.5 cm
LIGHT TONDA mirror Ø 120 cm
LHS SLIDE shelf W. 120 cm **with shaping**

Éléments bas Join L 70 x P 50 cm
Élément sous lavabo L 120 x P 50 cm
Lavabo intégré RIGA Ép. 1,2 x L 120,3 x P 50,5 cm
Miroir LIGHT TONDA Ø 120 cm
Étagère SLIDE GAUCHE L 120 cm **façonnée**

Тумба Join Ш. 70 x Г. 50 см
Тумба под раковину Ш. 120 x Г. 50 см
Встраиваемая раковина RIGA Толщ. 1,2 см x Ш. 120,3 x Г. 50,5 см
Зеркало LIGHT TONDA Ø 120 см
Полка SLIDE ЛЕВ. Ш. 120 см с **профильной отделкой**

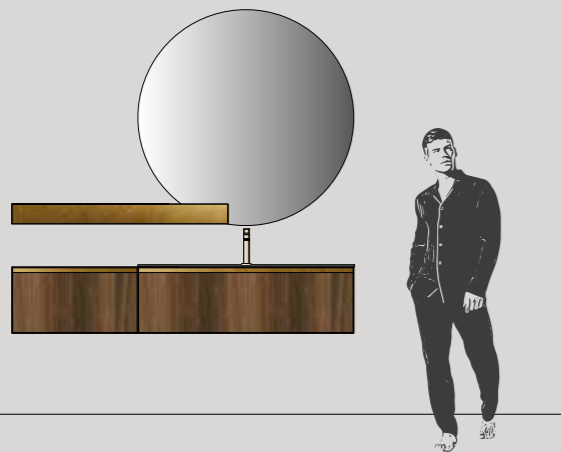

LE PROPOSTE

145 - 35.C

Base Join L 50 x P 50 cm
Base portalavabo L 95 x P 50 cm
Lavabo integrato RIGA Sp. 1,2 x L 95,3 x P 50,5 cm
Specchiera LIGHT TONDA Ø 100 cm
Mensola SLIDE L 70 cm

Join base unit W. 50 x D. 50 cm
Washbasin unit W. 95 x D. 50 cm
RIGA built-in washbasin 1.2 cm thick x W. 95.3 x D. 50.5 cm
LIGHT TONDA mirror Ø 100 cm
SLIDE shelf W. 70 cm

Éléments bas Join L 50 x P 50 cm
Élément sous lavabo L 95 x P 50 cm
Lavabo intégré RIGA Ép. 1,2 x L 95,3 x P 50,5 cm
Miroir LIGHT TONDA Ø 100 cm
Étagère SLIDE L 70 cm

Тумба Join Ш. 50 x Г. 50 см
Тумба под раковину Ш. 95 x Г. 50 см
Встраиваемая раковина RIGA Толщ. 1,2 см x Ш. 95,3 x Г. 50,5 см
Зеркало LIGHT TONDA Ø 100 см
Полка SLIDE Ш. 70 см



155 - 35.B

Base Join L 50 x P 50 cm
Base portalavabo L 105 x P 50 cm
Lavabo integrato RIGA Sp. 1,2 x L 105,3 x P 50,5 cm
Specchiera LIGHT TONDA Ø 100 cm
Mensola SLIDE L 70 cm

Join base unit W. 50 x D. 50 cm
Washbasin unit W. 105 x D. 50 cm
RIGA built-in washbasin 1.2 cm thick x W. 105.3 x D. 50.5 cm
LIGHT TONDA mirror Ø 100 cm
SLIDE shelf W. 70 cm

Éléments bas Join L 50 x P 50 cm
Élément sous lavabo L 105 x P 50 cm
Lavabo intégré RIGA Ép. 1,2 x L 105,3 x P 50,5 cm
Miroir LIGHT TONDA Ø 100 cm
Étagère SLIDE L 70 cm

Тумба Join Ш. 50 x Г. 50 см
Тумба под раковину Ш. 105 x Г. 50 см
Встраиваемая раковина RIGA Толщ. 1,2 см x Ш. 105,3 x Г. 50,5 см
Зеркало LIGHT TONDA Ø 100 см
Полка SLIDE Ш. 70 см

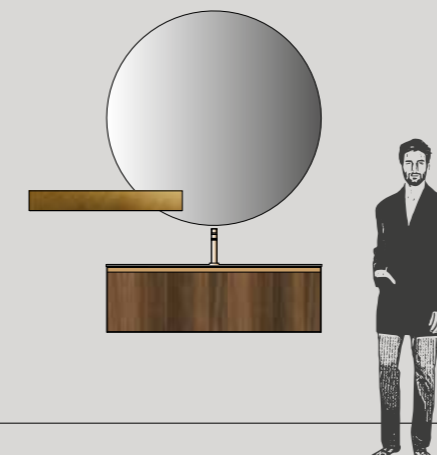
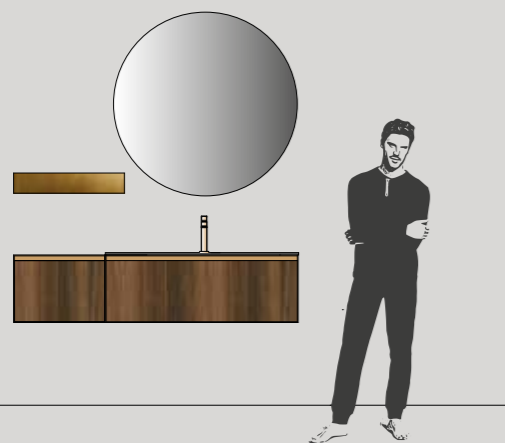

120 - 35.D

Base portalavabo L 120 x P 50 cm
Lavabo integrato RIGA Sp. 1,2 x L 120,6 x P 50,5 cm
Specchiera LIGHT TONDA Ø 120 cm
Mensola SLIDE SX L 85 cm **sagomata**

Washbasin unit W. 120 x D. 50 cm
RIGA built-in washbasin 1.2 cm thick x W. 120.6 x D. 50.5 cm
LIGHT TONDA mirror Ø 120 cm
LHS SLIDE shelf W. 85 cm **with shaping**

Élément sous lavabo L 120 x P 50 cm
Lavabo intégré RIGA Ép. 1,2 x L 120,6 x P 50,5 cm
Miroir LIGHT TONDA Ø 120 cm
Étagère SLIDE GAUCHE L 85 cm **façonnée**

Тумба под раковину Ш. 120 x Г. 50 см
Встраиваемая раковина RIGA Толщ. 1,2 см x Ш. 120,6 x Г. 50,5 см
Зеркало LIGHT TONDA Ø 120 см
Полка SLIDE ЛЕВ. Ш. 85 см с **профильной отделкой**

Info

**Plus
Finiture
Abaco**

Extras / Finishes / Charts

Plus / Finitions / Tableau

Дополнения / Варианты Отделки / Таблица

ABSOLUTE

MODULARITÀ Modular configuration Modularité Модульность	RIDOTTA Limited Réduite Уменьшенная
APERTURA Opening Ouverture Открытие	INTEGRATA NEL TELAIO Integrated into the frame Intégrée dans le cadre Утопленное в раму
TELAIO Frame Cadre Рама	INOX SPAZZOLATO - NERO - ORO SPAZZOLATO - BIANCO Inox brushed - Nero - Oro brushed - Bianco Inox brossé - Nero - Oro brossé - Bianco Inox брашированный - Nero - Oro брашированный - Bianco
FRONTALE Front Façade Фасад	ROVERE LEGNO - ROVERE SPESSART - OLMO - SPECCHIO - VETRO ONDULATO - LACCATO - LAMINAM/GRES - LEGNO PORTOFINO - LEGNO DOMINO Oak Wood - Spessart Oak - Elm - Mirror - Undulating Glass - Lacquer - Laminam/Gres - Portofino Wood - Domino Wood Chêne bois - Chêne Spessart - Orme - Miroir - Verre ondulé - Laqué - Laminam/Gres - Bois Portofino - Bois Domino Дуб Дерево - Дуб Spessart - Вяза - Зеркало - Рифленое Стекло - Лакированный - Laminam/Gres - Дерево Portofino - Дерево Domino
SCOCCA Body Caisson Каркас	ROVERE LEGNO - ROVERE SPESSART - OLMO - LACCATO Oak Wood - Spessart Oak - Elm - Lacquer Chêne bois - Chêne Spessart - Orme - Laqué Дуб Дерево - Дуб Spessart - Вяза - Лакированный



ROVERE



DOMINO / PORTOFINO

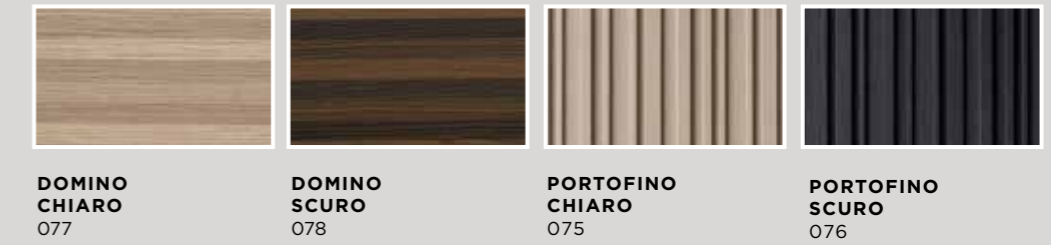

OLMO

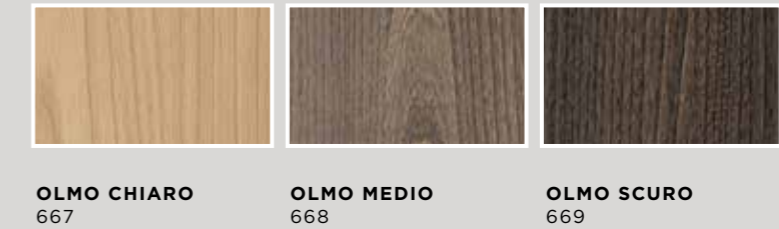

















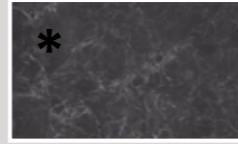
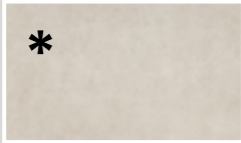



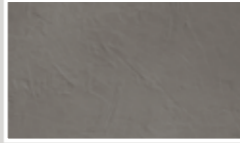



SPECCHIO / VETRO ONDULATO

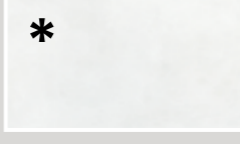

NOTE

Per la reale tonalità delle finiture e dei colori, fare riferimento al campionario.
For the actual colour and finish shades, please see the samples.
Pour la réelle tonalité des finitions et des coloris, se référer à l'échantillonnage.
Для фактических оттенков отделки и цветов, см. набор образцов.

LAMINAM
e GRES

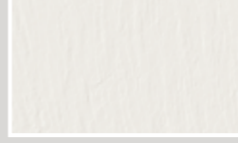
			
OXIDE BIANCO 013	OXIDE MORO 012	OXIDE NERO 011	PIETRA DI SAVOIA PERLA 034
			
PIETRA DI SAVOIA GRIGIA 033	PIETRA DI SAVOIA ANTRACITE 035	PIETRA GREY OPACO 052	NERO GRECO OPACO 056
			
FOKOS SALE 041	FOKOS TERRA 043	FOKOS ROCCIA 042	FOKOS PIOMBO 044
			
GRES IRIS IVORY 090	GRES IRIS PLUMB 092	GRES IRIS SILVER 094	GRES IRIS AMBER 096
			
EMPERADOR EXTRA LUCIDO 054	STATUARIETTO OPACO 057	NOIR DESIR LUCIDO 055	NERO MARQUINIA 059
			
BIANCO ASSOLUTO OPACO 058	CALCE BIANCO 022	CALCE ANTRACITE 023	PIETRA PIASENTINA GRIGIA 038
			
CALACATTA ORO VENATO 060	B.CO STATUARIO VENATO 061	PORFIDO MARRONE 062	ARDESIA SPACCO BIANCO 063

* finiture disponibili anche per fianchi

* Finishes also available for sides.

* finitions également disponibles pour les côtés.

* Варианты отделки предусмотрены также для боковин.

			
ARDESIA SPACCO NERO 064	PIETRA DI CARDOSO NERO 036	PIETRA DI CARDOSO GRIGIO 037	OSSIDO VERDERAME 016
			
OSSIDO NERO 017	OSSIDO BRUNO 018	GRES ISEO ABUJARDADO 070	GRES AZALAI NEGRO 071

NOTE

Per la reale tonalità delle finiture e dei colori, fare riferimento al campionario.
For the actual colour and finish shades, please see the samples.
Pour la réelle tonalité des finitions et des coloris, se référer à l'échantillonnage.
Для фактических оттенков отделки и цветов, см. набор образцов.

LACCATO
opaco / velvet

BIANCO 900A0 / 905V0	GHIACCIO AZ / W8	GRIGIO EFESO CV / WN	GRIGIO MANHATTAN 19 / W9
CENERE AQ / WA	DUST DD / X8	LAVAGNA DE / X9	EIFFEL D9 / X4
BREZZA DC / X7	GRIGIO RABBIT CG / WB	GRIGIO BROMO CW / WO	LONDRA 2021 DF / XA
NERO 26 / WD	SHY DA / X5	CERULEO O2 / W6	BLU PROVENZA AB / W5
BLU LAPONIA CE / W3	MERCURIO CD / W2	GRIGIO BALTICO CC / W0	PETROLIO AV / VZ
BLURIVA CU / WM	TÉ VERDE C1 / VY	VERDE OLIVA D8 / X3	SALICE D7 / X2
VERDE COMODORO CT / WL	VERDE LIBANO D6 / X1	POLLINE AU / V1	ROSSO LACCA C2 / V4

LACCATO
opaco / velvet

ROSSO FUOCO 31 / V5	ROSSO RUBINO 37 / V8	ROSSO CASALE CN / WF	BURRO C3 / VD
DAHLIA D8 / X6	TERRA CA / VU	CACAO 18 / VW	CARRUBA 27 / VX
NEW PERGAMON 21 / VG	JUTA CO / VE	CORDA AG / VN	STONE C9 / VS
CASTORO OTTAWA CQ / WI	CRETA AN / VP	GRIGIO LONDRA CR / WJ	SPRING D4 / WZ
SKIN D5 / X0	CACHI CO / WG	TAN PINK D3 / WY	SAMBUCO CF / W7
PETALO C4 / VH	BLUSH C5 / VI	GLICINE AM / VL	

NOTE

00 / 00*
Il primo codice fa riferimento alla finitura opaca, il secondo alla velvet
The first code is for the matt finish and the second for the velvet finish.
Le premier code se réfère à la finition mate, le deuxième à la finition velvet.
Первый код относится к матовой отделке, второй - к velvet.

ABSOLUTE

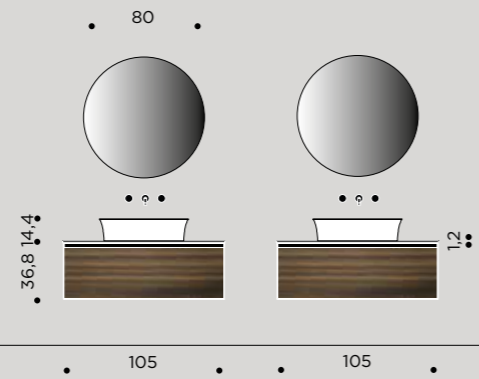

30 | p. 11

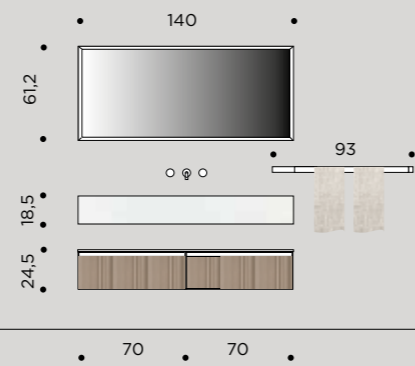

31 | p. 29

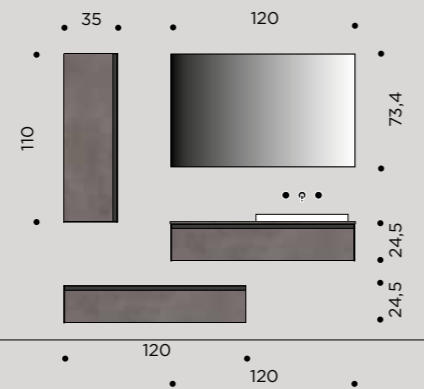

32 | p. 45

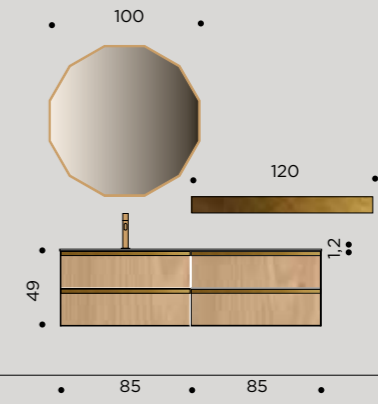

33 | p. 59

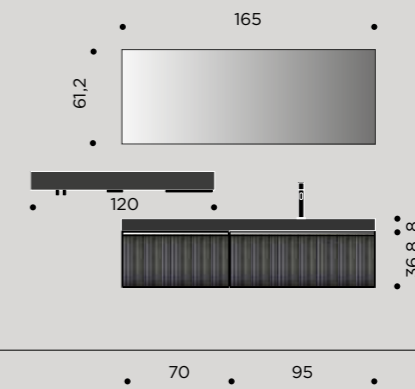

34 | p. 79

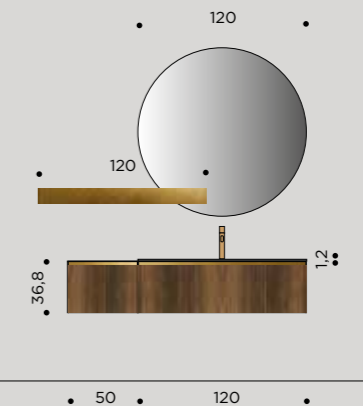

35 | p. 97

CREDITS

Concept

García Cumini

Graphic design

Arbi Arredobagno

Photography

Photografica

Images

Quattroterzi Studio

Styling project

Studio Testò

Federica Baro (comp. 35)

Copywriter

Daniele Varelli

Color separation

Lucegroup.it

Print

AGCM (PN)

May 2021

Thanks to

Mmairo

Menu Design

MVH Milano

Nemo Lighting

Opificio dei Sogni

Pappelina

Phaidon

Raawii

Fima Carlo Frattini

Edizioni Design

Laesse



DESIGN BY

García Cumini

Reed | Step | Tokh | Roman

Meneghello Paoletti Associati

Zeus

All right reserved ©



ARBI

BATHROOM

ARBI ARREDOBAGNO SRL

viale Lino Zanussi, 34/A
33070, Maron di Brugnera
Pordenone / Italy
T. +39 0434 624822
info@arbiarredobagno.it
www.arbiarredobagno.it

IBRA SHOWERS

info@ibradocce.it
www.ibrashowers.it