



Внешняя отделка

Внешние поверхности тумб и пеналов VERSO облицованы матовой или глянцевой эмалью. Фасады могут выполнены из крашенного фрезерованного МДФ

Внутренняя отделка

Внутренние детали изготовлены из ламинированного влагостойкого МДФ класс влагостойкости E1. При заказе, по умолчанию внутренние детали выполнены в цвете «антрацит», возможен вариант в белом цвете.

Комплекующие

Для комплектации изделий коллекции VERSO используются фурнитура австрийской фабрики BLUM Legrabox

Дополнительные опции

В виде дополнительной опции возможна внутренняя подсветка тумб. Возможна комплектация магнитными разделителями ящиков.

Изготовление по индивидуальным размерам

Возможно изготовление всех моделей коллекции VERSO с изменением длины, высоты и глубины изделий по желанию заказчика.

Крепеж

Все изделия коллекции VERSO комплектуются специальной фурнитурой для крепления к любой капитальной поверхности бетон, пеноблок, массив дерева, сами крепежные элементы (винты, саморезы) в комплект не входят.

Тумба с накладной раковиной

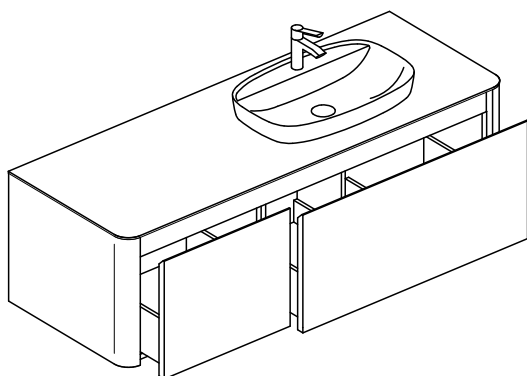

Столешницы:
керамогранит (Италия),
Solid Surfase.
комплекуются раковинами:
– раковина чаша керамическая.
– раковина встраиваемая сверху
керамическая.
– раковина встраиваемая сверху
из керамогранита.

Тумба с интегрированной раковиной

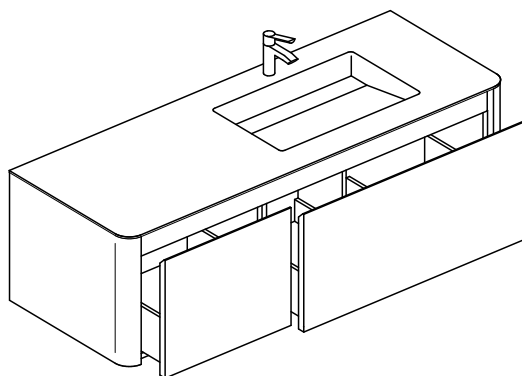

Столешницы:
керамогранит (Италия),
– интегрированная раковина из керамогранита
– раковина встраиваемая снизу, керамическая.
– раковина встраиваемая снизу, Solid Surfase.
Solid Surfase 12мм.
– интегрированная раковина, Solid Surfase.
– раковина встраиваемая снизу, керамическая.

К моделям VERSO высотой P40см
возможно заказать скрытый
внутренний ящик. Цена 28 000р.
По умолчанию цвет антрацит.

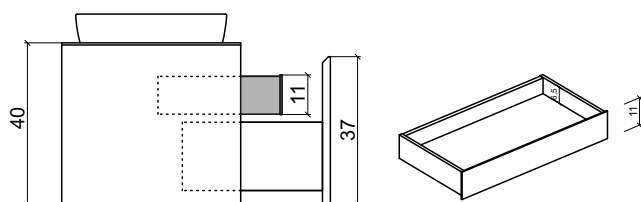

VS01

Тумба подвесная с одним выдвижным ящиком.

Длина L. 60 ... 120 см.

Глубина P. 49,6 см.

Высота H. 40 см.

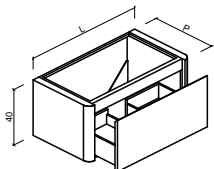

VS02

Тумба подвесная с двумя выдвижными ящиками, модуль под раковину слева.

Длина L. 110 ... 170 см.

Глубина P. 49,6 см.

Высота H. 40 см.

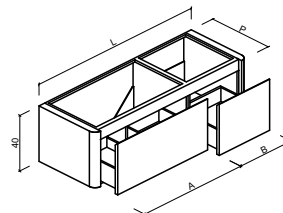

VS03

Тумба подвесная с двумя выдвижными ящиками, модуль под раковину справа.

Длина L. 110 ... 170 см.

Глубина P. 49,6 см.

Высота H. 40 см.

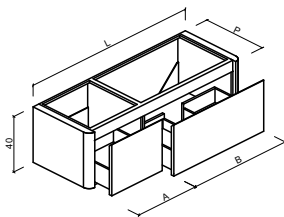

VS05

Тумба подвесная с двумя выдвижными ящиками и двумя модулями под раковины.

Длина L. 140 ... 220 см.

Глубина P. 49,6 см.

Высота H. 40 см.

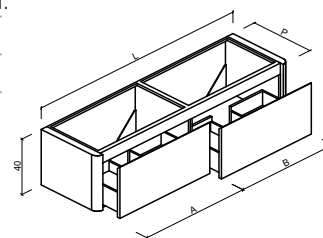

VS04

Тумба подвесная с тремя выдвижными ящиками, модуль под раковину по центру.

Длина L. 130 ... 220 см.

Глубина P. 49,6 см.

Высота H. 40 см.

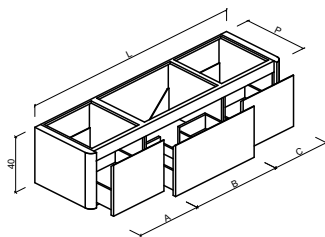

VS51(L/R)

Шкаф пенал подвесной с двумя дверками.
В изделии четыре стеклянные полочки,
с возможностью регулировки

Длина L. 35; 40 см.

Глубина P. 25 см.

Высота H. 150 см.

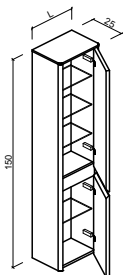

VS54

Шкаф пенал подвесной с четырьмя дверками.
В изделии четыре стеклянные полочки,
с возможностью регулировки

Длина L. 70; 80 см.

Глубина P. 25 см.

Высота H. 150 см.

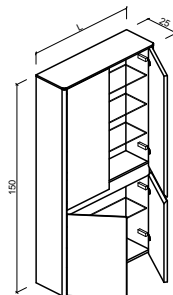

Эмаль, покрытие глянцевый или матовый лак.

 G05 white glossy
M05 white matt

 G03 foggy white glossy
M03 foggy white matt

 G06 milky white glossy
M06 milky white matt

 G07 alabaster glossy
M07 alabaster matt

 G15 dune glossy
M15 dune matt

 G20 nougat glossy
M20 nougat matt

 G22 cloudy grey glossy
M22 cloudy grey matt

 G23 biscuit beige glossy
M23 biscuit beige matt

 G25 gray glossy
M25 gray matt

 G30 rain glossy
M30 rain matt

 G31 Linen glossy
M31 Linen matt

 G33 pale grey glossy
M33 pale grey matt

 G34 umbra grey glossy
M34 umbra grey matt

 G35 mokka glossy
M35 mokka matt

 G40 basalt glossy
M40 basalt matt

 G45 clay glossy
M45 clay matt

 G50 dark lava glossy
M50 dark lava matt

 G54 sea foam glossy
M54 sea foam matt

 G55 blu gray glossy
M55 blu gray matt

 G60 dark gray glossy
M60 dark gray matt

 G64 mouse grey glossy
M64 mouse grey matt

 G80 cherry glossy
M80 cherry matt

 G89 pink brown glossy
M89 pink brown matt

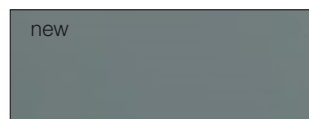
 G90 smoky brown glossy
M90 smoky brown matt

 G95 marengo glossy
M95 marengo matt

 G98 black glossy
M98 black matt

* – Возможна окраска по цветам RAL или NCS

Керамогранит

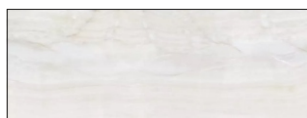
Глянec.



03 Onice Perla



04 Gold Onyx



05 Calacatta



21 White glossy



23 Gaudi stone



24 Stone grey

Матовый.

 14 Pietra Di Savoia
Antracite

 15 Pietra Di Savoia
Gridio

41 Travertino beige



42 Rocca beige



43 Onda grey



45 Porta



46 Capry grey



47 Limestone



48 Morela



49 Shale black

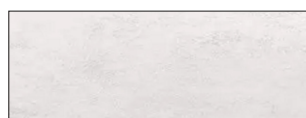

11 Oxide Bianco

Шелковистый.

 31 Veined white
silky

 32 Black Marquina
silky

33 Statuario white

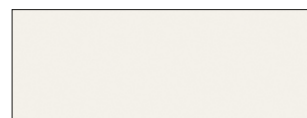

34 White matt



35 Black matt

Маленький образец не передает полное представление о материале, нужно смотреть полный формат на www.brenta.ru, от партии к партии керамогранит может незначительно отличаться.

SOLID SURFACE



White matt

ОТДЕЛКА ЭМАЛЬ, ПОКРЫТИЕ ГЛЯНЦЕВЫЙ ИЛИ МАТОВЫЙ ЛАК

F 05



F 12



F 20

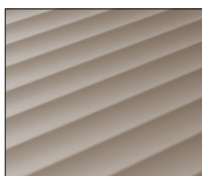

F 22



F 31

