

acqua 5000

ELEGANZA SENZA TEMPO



 **duka**
La cabina doccia





acqua 5000

La continua ricerca di perfezione trova la sua giusta espressione nella nuova acqua 5000. Le forme eleganti e le linee essenziali evocano un nuovo minimalismo e nello stesso tempo enfatizzano il tratto puro del suo design. Le porte scorrevoli silenziose e armoniose nella loro funzione rispondono alla necessità di tranquillità e pace nell'ambiente bagno. La tecnica raffinata unita alla precisione dei dettagli regala un'esperienza doccia indimenticabile. I materiali di alta qualità sottolineano l'eleganza senza tempo di questo gioiello, icona di Duka.

acqua 5000 – nata dall'esperienza, perfezionata nel design.

Indice

HIGHLIGHTS TECNICI ED ESTETICI

6

VERSIONE CON PROFILI A PARETE

20

VERSIONE SENZA PROFILI

34

MOLTEPLICITÀ DI GAMMA

50

FINITURE PROFILI

56

VETRI

57

HIGHLIGHTS TECNICI ED ESTETICI





TECNICA RAFFINATA



AUTOMATIC CLOSE & STOP

Tutti i modelli sono dotati di serie del sistema Automatic Close & Stop, che assicura una chiusura e apertura agevolata negli ultimi centimetri. Questo moderno meccanismo, nella nuova versione di acqua 5000, viene inserito all'interno del profilo di scorrimento orizzontale e quindi dall'esterno le superfici appaiono uniformi e senza discontinuità.



SCORRIMENTI CON CUSCINETTI REGOLABILI

Anche le rotelle di scorrimento con cuscinetti a sfera regolabili in altezza sono nascoste nel profilo di scorrimento orizzontale, così da poter scorrere facilmente e senza attrito nella loro guida. La possibile regolazione in altezza permette di adattare, in fase di installazione, la cabina alle eventuali tolleranze di costruzione.





PROFILO DI COMPENSAZIONE CON REGOLAZIONE MICROMETRICA

Nella versione con telaio, il vetro viene inserito nel profilo a parete e fissato con due viti regolabili, che consentono l'adattabilità della lastra del vetro fino a 25 mm. Indipendentemente dalla posizione del vetro l'aspetto esteriore della cabina rimane inalterato.





TECNOLOGIA DI INCOLLAGGIO A RAGGI UV

Numerose componenti sono incollate al vetro con l'innovativa tecnologia di incollaggio a raggi UV. Si ottengono così superfici completamente lisce che facilitano notevolmente la cura e la pulizia della cabina, offrendo un'estetica accattivante.



SISTEMA GOCCIOLATOIO A 5★

La nuova guarnizione offre la massima protezione con la minima visibilità. Sul lato inferiore dell'elemento scorrevole viene incollato un sottile profilo di alluminio, all'interno del quale viene inserita una guarnizione in plastica. Le gocce d'acqua scivolano prima sul profilo di alluminio ed in questo modo la guarnizione dura più a lungo. La stessa può comunque essere comodamente rimossa, pulita e reinserita nella sua sede. In caso di necessità può essere facilmente sostituita.



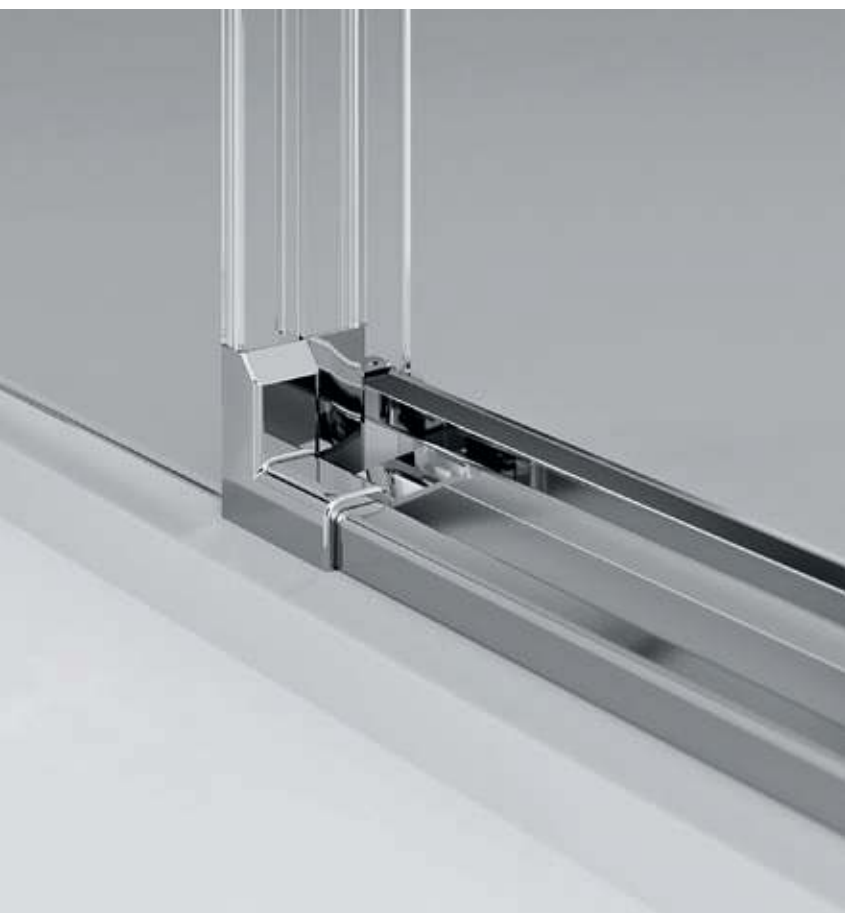

ELEMENTI SCORREVOLI SGANCIABILI

acqua 5000 è dotata di un sistema di sganciamento tecnicamente avanzato. Il gancio posizionato sulla guida inferiore della porta scorrevole viene premuto verso il basso consentendo un comodo sganciamento delle porte e facilitando la pulizia delle superfici di vetro.

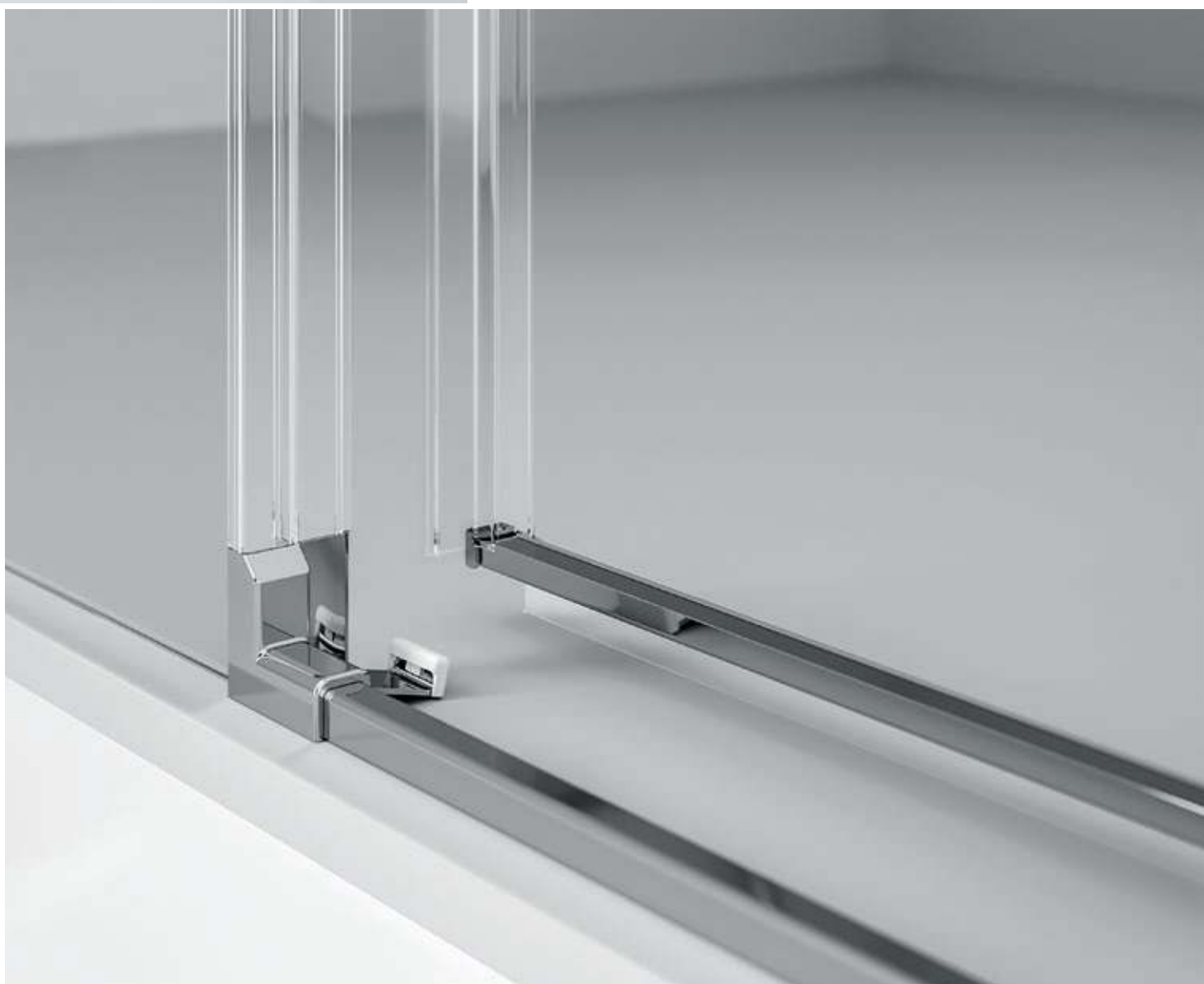

DESIGN ACCATTIVANTE

MANIGLIA

La maniglia delle porte scorrevoli, sia ad uno che a due elementi, è montata direttamente sul profilo magnetico, per consentire il massimo spazio d'ingresso e facilitare le operazioni di pulizia dopo la doccia, non avendo alcun tipo di ingombro. Nella versione a tre o quattro elementi, la maniglia viene invece avvitata al vetro, sempre garantendo apertura e chiusura delle porte senza alcuna difficoltà.

La maniglia verso l'interno ha una forma ergonomica che consente l'apertura facilitata dell'anta scorrevole anche con le mani bagnate. La forma discreta della maniglia e il suo posizionamento sono il simbolo di conformità funzionale ed estetica di tutti i componenti, per rendere il vetro assoluto protagonista della cabina doccia.



Maniglia porta scorrevole a due elementi

Maniglia entrata angolare -
Vista dall'esterno



Maniglia entrata angolare -
Vista dall'interno



Maniglia porta scorrevole
a tre elementi



Maniglia porta scorrevole
a quattro elementi



PROFILO MAGNETICO IN ALLUMINIO

Sul bordo verticale del vetro viene inserito un profilo di alluminio con al suo interno un listello magnetico, che permette una chiusura perfetta della porta. Consente inoltre una regolazione al termine dell'installazione di 2 mm, per compensare minimali tolleranze di costruzione.

PROFILO ANTIALLAGAMENTO

In combinazione con il sistema gocciolatoio a 5★, questo listello offre un'ottima protezione dagli spruzzi d'acqua. La sua forma e la sua dimensione, di solo 8 mm d'altezza, si armonizza con il design della cabina e ne completa la tenuta all'acqua. Se non si vogliono barriere all'ingresso della cabina, si può evitare di installare il profilo antiallagamento. In tal caso, per assicurare una minima protezione dagli spruzzi, le porte possono essere abbassate grazie alle rotelle di scorrimento regolabili.



NESSUNA SOVRAPPOSIZIONE

Per coerenza con l'aspetto estetico armonioso di acqua 5000, in fase di progettazione è stata eliminata qualsiasi sovrapposizione dei vetri fra lato fisso e lato scorrevole. Si impedisce così il deposito di residui, rendendo le operazioni di pulizia semplici e veloci.





ELEGANTE ELEMENTO DI GIUNZIONE

Le due metà della cabina ad angolo sono collegate tramite i profili guida che sono tagliati a 45 gradi e avvitati fra loro con un discreto elemento di giunzione, la cui forma geometrica si adatta armoniosamente con la superficie piana dei profili e si integra con il design dell'insieme.



SAGOMATURA

Nella nuova acqua 5000, la versione ad angolo non prevede alcun supporto a soffitto. A partire da una larghezza di 1021 mm la cabina si presenta con una sagomatura nel vetro del lato fisso, che ne garantisce la stabilità. La nuova forma arrotondata si armonizza meglio con l'estetica pulita dell'insieme.

MOLTEPLICI VARIANTI DI VETRO

Per aumentare sempre di più le possibilità di personalizzazione abbiamo inserito nella nostra gamma vetri due nuove finiture: Nubes, un vetro trasparente con una serigrafia che sfuma verso l'alto e il vetro Parsol grigio, che da subito è disponibile anche con Privé di colore antracite. Entrambe le finiture offrono una discreta privacy, lasciando comunque passare sufficientemente luce. La serigrafia di entrambe le tipologie conferisce un tocco di modernità alla cabina, che diventa ulteriormente protagonista in ogni ambiente bagno.

TG10 Parsol grigio con Privé in antracite e con serigrafia antracite sul bordo superiore del cristallo





VB10 Vetro trasparente con Nubes satinato e con serigrafia bianca sul bordo superiore del cristallo

Tutte le varianti vetro sono consultabili a pagina 57

VERSIONE CON PROFILI A PARETE

Una versione classica, la cabina con i profili verticali, che non passa mai di moda. L'elegante forma del profilo si adatta perfettamente ad ogni ambiente e offre la massima flessibilità. Con una regolazione fino a 25 mm si può adattare facilmente la cabina doccia anche a fuori piombo importanti.



VERSIONE SENZA PROFILI

La soluzione a tutto vetro con cerniere a parete combina la massima trasparenza con la più alta funzionalità. Il design discreto conferisce alla cabina grazia ed eleganza, senza rinunciare alla stabilità. Anche questa versione dispone di un'area di regolazione, che si trova nelle cerniere a parete. La tecnologia contenuta nella cerniera permette infatti una regolazione di 8 mm per compensare eventuali tolleranze in fase di installazione.



VERSIONE CON PROFILI A PARETE









QR-ST2N R

Porta scorrevole a due elementi per nicchia
Versione con profili a parete



QR-ST2N R + QR-WV2 L

Porta scorrevole a due elementi per nicchia
in combinazione con elemento laterale accorciato
Versione con profili a parete



QR-ST3 R

Porta scorrevole a tre elementi per nicchia
Versione con profili a parete





QR-ST4

Porta scorrevole a quattro elementi per nicchia
Versione con profili a parete





QR-ST2W L + QR-W2 R

Porta scorrevole a due elementi con elemento laterale
Versione con profili a parete





QR-SE2 L + R

Entrata angolare a due elementi
Versione con profili a parete



QR-ST3 L + QR-W4 R

Porta scorrevole a tre elementi in combinazione con elemento laterale

Versione con profili a parete



QR-ST4 + QR-W4 L + QR-W4 R
Porta scorrevole a quattro elementi come soluzione a U
Versione con profili a parete

VERSIONE SENZA PROFILI









Q0-ST2N L

Porta scorrevole a due elementi per nicchia
Versione senza profili



Q0-ST2N L

Porta scorrevole a due elementi per nicchia
Versione senza profili



Q0-ST2N L + Q0-WV2 R

Porta scorrevole a due elementi per nicchia
in combinazione con elemento laterale accorciato
Versione senza profili





Q0-ST1N L

Porta scorrevole a un elemento per nicchia
con muratura frontale
Versione senza profili





Q0-ST2W L + Q0-W2 R

Porta scorrevole a due elementi con elemento laterale
e portasciugamani (opzionale)
Versione senza profili





Q0-SE2 L + R

Entrata angolare a due elementi
Versione senza profili





Q0-ST1N R + Q0-W2 L
Soluzione speciale
Versione senza profili





Q0-SE2 L + R & Q0-WV2

Soluzione speciale
Versione senza profili

MOLTEPLICITÀ DI GAMMA







MOLTEPLICITÀ DI GAMMA VERSIONE CON PROFILI A PARETE

ALTEZZA STANDARD 2000 mm

ALTEZZA SPECIALE per finitura profilo **CSH** fino a 2250 mm

ALTEZZA SPECIALE per finitura profilo **NER e INO** fino a 2000 mm

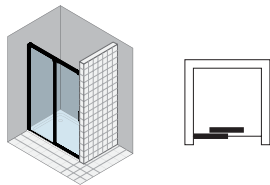

QR-ST2N L/R

Porta scorrevole a due elementi per nicchia o per la combinazione con elemento laterale accorciato art. QR-WV2 L/R

QR-ST2N 1000 L/R
QR-ST2N 1200 L/R
QR-ST2N 1400 L/R
QR-ST2N 1600 L/R

Misure speciali 970 - 2200 mm

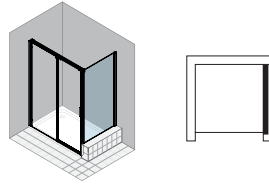

QR-WV2 L/R

Elemento laterale accorciato per la combinazione con porta scorrevole a due elementi art. QR-ST2N L/R

QR-WV2 L/R

Misure speciali 150 - 1400 mm

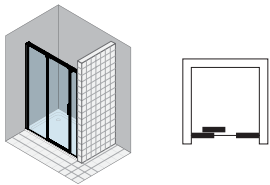

QR-ST3 L/R

Porta scorrevole a tre elementi per nicchia o per la combinazione con elemento laterale art. QR-W4 L/R

QR-ST3 L/R

Misure speciali 1350 - 2200 mm

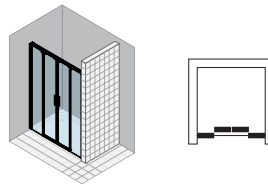

QR-ST4

Porta scorrevole a quattro elementi per nicchia o per la combinazione con elemento laterale art. QR-W4 L/R

QR-ST4

Misure speciali 1445 - 2400 mm

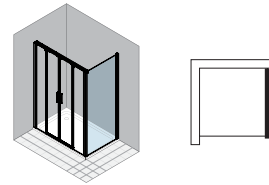

QR-W4 L/R

Elemento laterale per la combinazione con porta scorrevole a tre elementi art. QR-ST3 L/R o porta scorrevole a quattro elementi art. QR-ST4

QR-W4 800 L/R
QR-W4 900 L/R
QR-W4 1000 L/R

Misure speciali 150 - 1400 mm

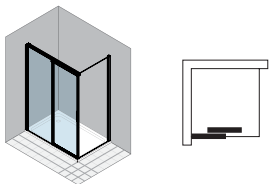

QR-ST2W L/R

Porta scorrevole a due elementi per la combinazione con elemento laterale art. QR-W2 L/R

QR-ST2W 1000 L/R
QR-ST2W 1200 L/R
QR-ST2W 1400 L/R
QR-ST2W 1600 L/R

Misure speciali 980 - 2200 mm

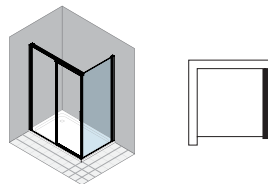

QR-W2 L/R

Elemento laterale per la combinazione con porta scorrevole a due elementi art. QR-ST2W L/R

QR-W2 750 L/R
QR-W2 800 L/R
QR-W2 900 L/R
QR-W2 1000 L/R
QR-W2 1200 L/R

Misure speciali 150 - 1400 mm

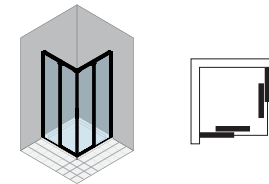

QR-SE2 L/R

Porta scorrevole a due elementi per entrata angolare (da 1021 mm con sagomatura)

QR-SE2 800 L/R
QR-SE2 900 L/R
QR-SE2 1000 L/R
QR-SE2 1200 L/R
QR-SE2 1400 L/R

Misure speciali 700 - 1600 mm

L = cerniera a sinistra / R = cerniera a destra



MOLTEPLICITÀ DI GAMMA VERSIONE SENZA PROFILI

ALTEZZA STANDARD 2000 mm

ALTEZZA SPECIALE fino a 2250 mm

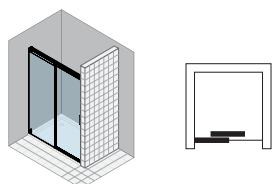

Q0-ST2N L/R

Porta scorrevole a due elementi per nicchia o per la combinazione con elemento laterale accorciato art. Q0-WV2 L/R

Misure speciali 970 - 2200 mm

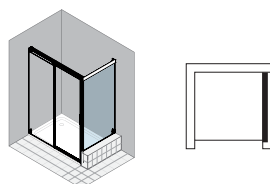

Q0-WV2 L/R

Elemento laterale accorciato per la combinazione con porta scorrevole a due elementi art. Q0-ST2N L/R

Misure speciali 150 - 1400 mm

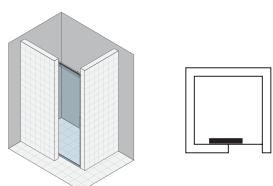

Q0-ST1N L/R

Porta scorrevole a un elemento per nicchia con muratura frontale

Misure speciali 520 - 1100 mm

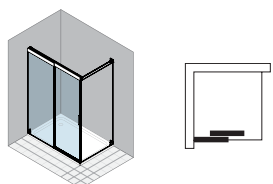

Q0-ST2W L/R

Porta scorrevole a due elementi per la combinazione con elemento laterale art. Q0-W2 L/R

Misure speciali 970 - 2200 mm

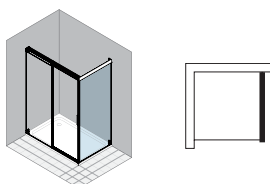

Q0-W2 L/R

Elemento laterale per la combinazione con porta scorrevole a due elementi art. Q0-ST2W L/R

Misure speciali 150 - 1400 mm

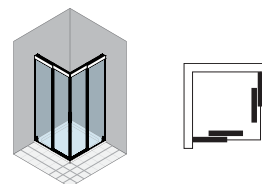

Q0-SE2 L/R

Porta scorrevole a due elementi per entrata angolare (da 1021 mm con sagomatura)

Misure speciali 700 - 1600 mm

L = cerniera a sinistra / R = cerniera a destra

FINITURE PROFILI



CSH Cromo/Argento lucido



INO Look acciaio inox



SCH Nero

VETRI

CRISTALLI DI SICUREZZA

ESG 8 mm



A10 Trasparente
(disponibile solo per versione con profili a parete)



AQ10 Trasparente con serigrafia bianca
sul bordo superiore del cristallo



AQB10 Trasparente con serigrafia antracite
sul bordo superiore del cristallo

CRISTALLI DI SICUREZZA ESG 8 mm



ST10 Satinato con serigrafia bianca
sul bordo superiore del cristallo



AG10 Parsol grigio con serigrafia antracite
sul bordo superiore del cristallo



TG10 Parsol grigio con Privé in antracite e con serigrafia antracite
sul bordo superiore del cristallo

novità



TS10 Vetro trasparente con Privé satinato e con serigrafia bianca sul bordo superiore del cristallo



VM10 Vetro trasparente con Nebula satinato e con serigrafia bianca sul bordo superiore del cristallo



VB10 Vetro trasparente con Nubes satinato e con serigrafia bianca sul bordo superiore del cristallo

novità

CRISTALLI DI SICUREZZA ESG 8 mm



CSGA Elemento fisso con finitura CSG10 vetro cromato effetto specchio / Elemento scorrevole con cristallo A10 vetro **trasparente** (disponibile solo per versione con profili a parete)



CSGB Elemento fisso con finitura CSG10 vetro cromato effetto specchio / Elemento scorrevole con finitura AQB10 vetro trasparente con serigrafia **antracite** sul bordo superiore



CSGW Elemento fisso con finitura CSG10 vetro cromato effetto specchio / Elemento scorrevole con finitura AQ10 vetro trasparente con serigrafia **bianca** sul bordo superiore



CSG10 Vetro cromato con effetto specchio

TRATTAMENTO DEL VETRO



Duka ha inserito nella sua offerta un tipo di vetro, denominato ProCare. L'innovativo trattamento consiste nell'applicazione sulla sua superficie di un deposito magnetronico di ossidi di metalli, in ambiente sottovuoto. L'acqua scivola velocemente sulla superficie, riducendo il deposito di gocce d'acqua. Il vetro rimane di conseguenza trasparente più a lungo. ProCare è disponibile per molti articoli come alternativa al vetro trattato Protect.



Osservata al microscopio, la superficie del vetro appare molto ruvida, fungendo da base ideale per sporco, calcare e sostanze corrosive. Questo prodotto è in grado di rendere antiaderente la superficie di un normale cristallo. Il trattamento Protect riduce del 50% il tempo necessario per la pulizia di un cristallo tradizionale. Importante! Non usare detersivi granulosi, acidi o alcalini.

Greta Rabensteiner

L'ARTISTA

Per noi il design, oltre ad essere una forma d'arte, diventa funzionalità. Design, creatività, esperienza e tecnologia si incontrano per creare qualcosa di unico ed eccezionale.

A sottolineare l'esclusività delle cabine doccia Duka, le straordinarie immagini create dalla giovane artista Greta Rabensteiner vengono utilizzate per separare le diverse sezioni del catalogo e per dare un nuovo appeal ad acqua 5000. Immagini emozionali suggeriscono quel sentimento di forza, energia e vitalità che nasce dal rito della doccia Duka.





Per motivi tipografici le tonalità stampate possono variare da quelle reali. Duka S.p.A. si riserva il diritto di modificare i propri prodotti senza obbligo di preavviso o di sostituzione. Tutte le informazioni tecniche e i dati tecnici delle nostre collezioni sono consultabili sul sito duka.it

Duka S.p.A.

Via Duka 2, I-39042 Bressanone (BZ)

Tel. +39 0472 273 100

info@duka.it, duka.it

5 ANNI
GARANZIA

10 ANNI
GARANZIA DI
REPERIBILITÀ

Impresa dell'
ALTO ADIGE



duka.it