

ikS

TAILORMADE  
STOCCO



Beauty has found its form in simplicity. And wears a new dress.  
With new qualities, emotions, and passions.

Die Schönheit hat in der Einfachheit Form gefunden.  
Und sie hat sich neu bekleidet. Mit neuen Qualitäten, Emotionen,  
Leidenschaften.

Красота обретает форму в простоте.  
Вместе с эмоциями и страстью она воплощается  
в обновленном качестве.

**iKs**

**TAILORMADE**  
STOCCO







"IKS È UN PROGETTO DI MOBILE DA BAGNO PORTATO ALL'ESSENZIALE.  
COSÌ ABBIAMO FATTO SPAZIO AL CARATTERE E ABBIAMO RESSO IN LUCE  
TUTTE LE POSSIBILITÀ ESPRESSIVE A DISPOSIZIONE DEI PROGETTISTI.

IL SUO TRATTO DISTINTIVO :

L'ANGOLO DI QUADRONE A 45°

LA SUA FORZA:

DESIGN RIGOROSO / FLESSIBILITÀ COMPOSITIVA / INFINITE SOLUZIONI ESTETICHE"

STOCK DESIGN TEAM

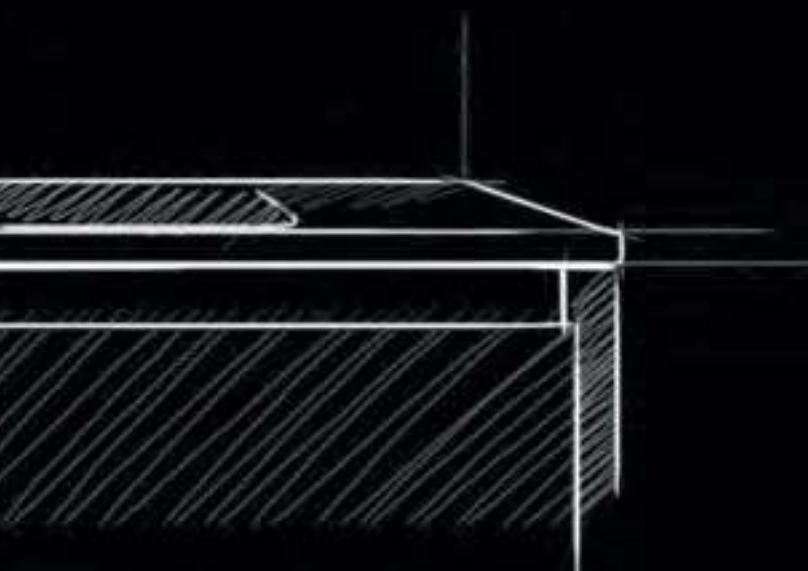



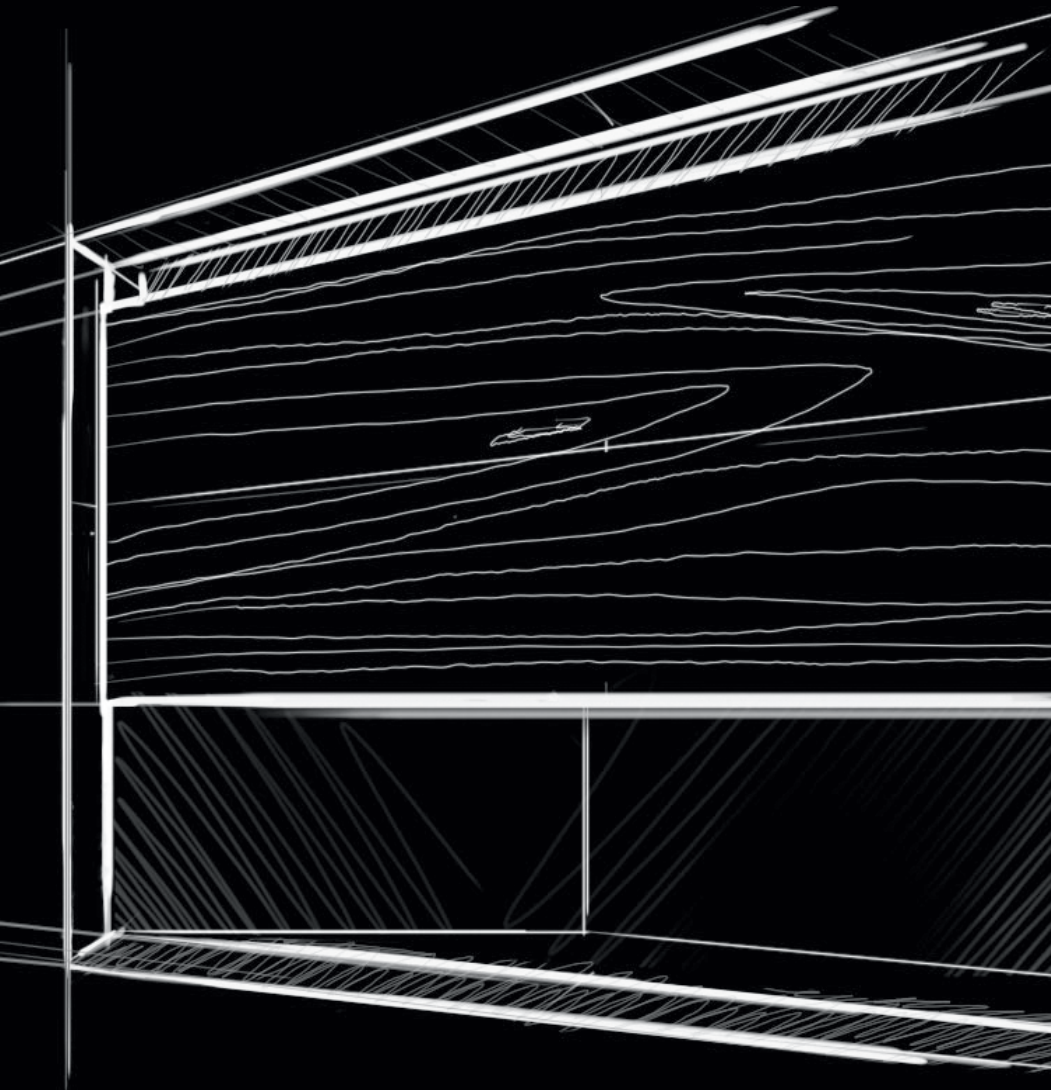

“Iks is a project of wash-basin unit reduced to its essentials. In this way, we made space for character and highlighted all the expressive possibilities available to the designers. Its distinctive feature: the junction angle at 45°. Its strength: Rigorous design/Compositional flexibility/Infinite aesthetic solutions”.  
Stocco Design Team.

“Iks ist ein Projekt des Waschbeckens das aufs Wesentliche reduziert ist. Somit haben wir dem Charakter Freilauf gegeben und alle Ausdrucksmöglichkeiten die den Designern zur Verfügung stehen hervorgehoben. Seine Besonderheit: der Winkel von 45°. Seine Stärke: Rigoroses Design / Flexibilität in der Zusammensetzung / Unendliche ästhetische Lösungen”.  
Stocco Design Team.

“Iks - это идея создания мебели с раковиной как основного элемента. Мы предлагаем характерное пространство, воплощая в жизнь все экспрессивные идеи современного проектирования. Его отличительная особенность: угловое соединение 45°. Его преимущества: строгий дизайн/ композиционная гибкость/ бесконечность эстетичных решений”.  
Проектная группа Stocco.



**iKs**







**iKs**

SYSTEM | SYSTEM | СИСТЕМА



# iKs<sup>full</sup>

The structure is entirely made of technological material, top included, and it is jointed at 45° on all the four angles.

Der Korpus besteht vollständig aus technologischen Materialien, einschließlich der Abdeckplatte, und hat an allen vier Ecken 45° Verbindungen.

Структура мебели, включая столешницу, выполняется из технологичных материалов, и собирается посредством совмещения всех четырех соединений под углом в 45°.

HPL  
FENIX

ROVERE NATURALE  
WALNUT NATURALE  
ROVERE VINTAGE CHIARO  
ROVERE VINTAGE NERO  
ROVERE TERMO-TRATTATO

HPL  
FENIX  
LACCATO

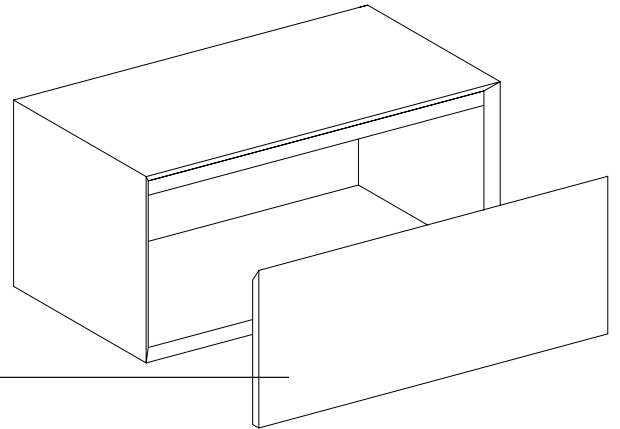

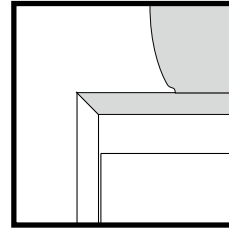
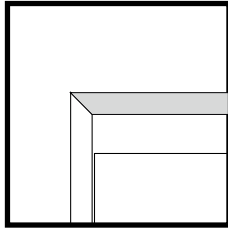

**INTEGRATED WASH-BASIN**  
**INTEGRIERTES WASCHBECKEN**  
**ИНТЕГРИРОВАННАЯ РАКОВИНА**

**SIT-ON WASH-BASIN**  
**AUFSATZWASCHBECKEN**  
**НАКЛАДНАЯ РАКОВИНА**

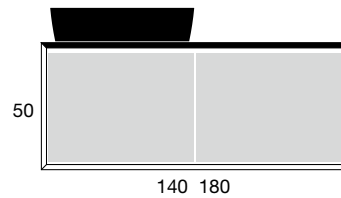
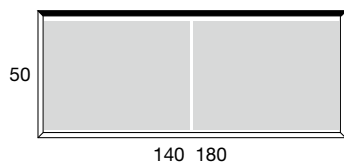
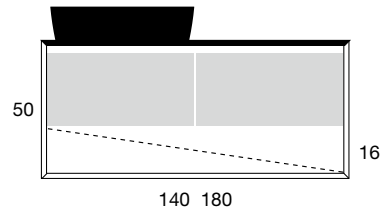
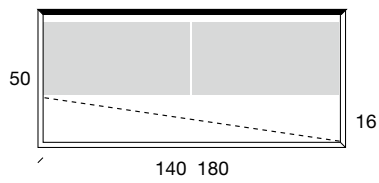
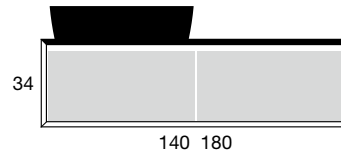
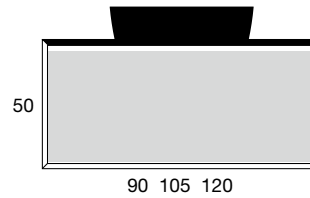
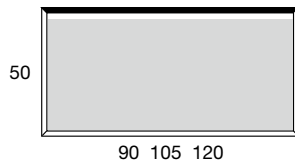
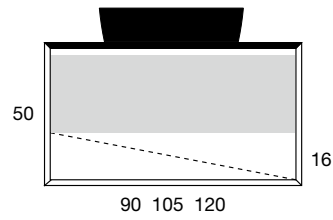
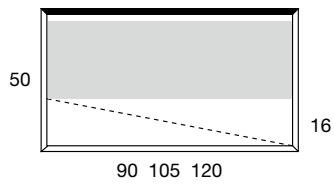
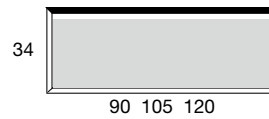
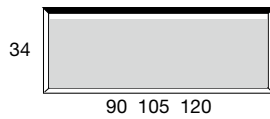

# iKs<sup>up</sup>

The structure is made of different materials, natural or technological, and it is jointed at 45° on the two lower angles. The free-standing top has a built-in washbasin, available in different shapes and materials.

Der Korpus besteht aus verschiedenen natürlichen oder technologischen Materialien, und hat an den unteren beiden Ecken 45° Verbindungen. Die Aufsatz-Abdeckplatte hat ein integriertes Waschbecken, erhältlich in verschiedenen Formen und Materialien.

Структура мебели выполняется из разнообразных материалов, натуральных или технологичных, и собирается посредством совмещения двух нижних соединений под углом в 45°. Накладная столешница с интегрированной раковиной разных форм может быть выполнена из различных материалов.

LACCATO BIANCO  
ROVERE  
WALNUT  
HPL  
FENIX

ROVERE NATURALE  
WALNUT NATURALE  
ROVERE VINTAGE CHIARO  
ROVERE VINTAGE NERO  
ROVERE TERMO-TRATTATO  
HPL  
FENIX  
LACCATO

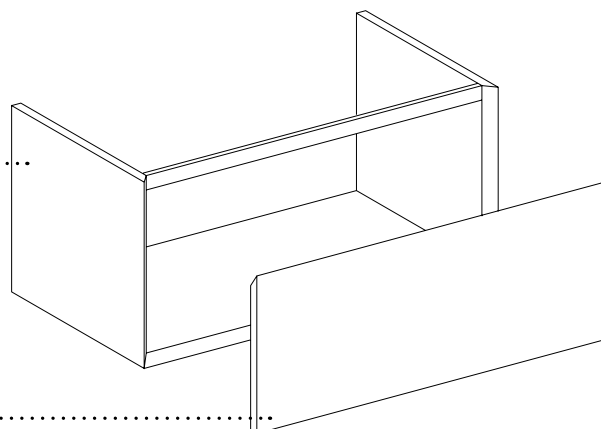



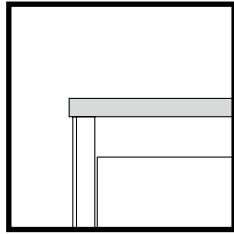

**INTEGRATED SIT-ON WASH-BASIN**  
**INTEGRIERTES AUFSATZWASCHBECKEN**  
**ИНТЕГРИРОВАННАЯ НАКЛАДНАЯ**  
**РАКОВИНА**

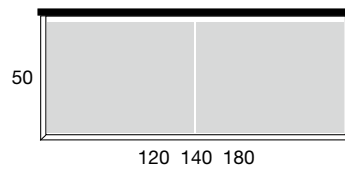
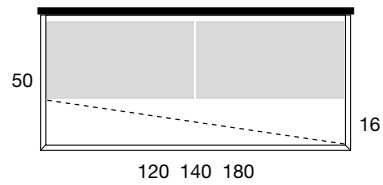
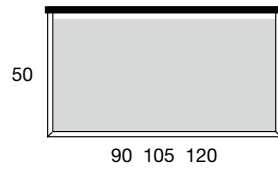
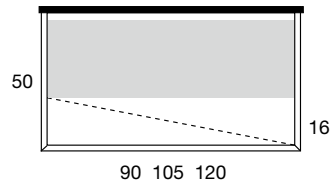

**L** 90/105/120/140/180 cm  
**P** 51.5 cm  
**H** 48/34 cm

**STRUCTURE KORPUS**  
СТРУКТУРА



**MATT WHITE**  
WEISS MATT  
БЕЛЫЙ МАТОВЫЙ



**NATURAL OAK WOOD**  
NATUR-EICHHOLZ  
ДЕРЕВО ROVERE NATURALE



**NATURAL WALNUT WOOD**  
NATUR-WALNUTHOLZ  
ДЕРЕВО WALNUT NATURALE



**HPL-UNICOLOR**



**FENIX NTM**

**FRONTALI**  
FRONTEN  
ФАСАДЫ



**MATT LACQUERED**  
MATT LACKIERT  
КРАШЕНЫЙ МАТОВЫЙ



**GLOSSY LACQUERED**  
GLÄNZEND LACKIERT  
КРАШЕНЫЙ ГЛЯНЦЕВЫЙ



**METAL LACQUERED**  
METALLIC LACKIERT  
КРАШЕНЫЙ МЕТАЛЛИЗИРОВАННЫЙ



**HPL-UNICOLOR**



**FENIX NTM**



**NATURAL OAK WOOD**  
NATUR-EICHHOLZ  
ДЕРЕВО ROVERE NATURALE



**NATURAL WALNUT WOOD**  
NATUR-WALNUTHOLZ  
ДЕРЕВО WALNUT NATURALE



**VINTAGE OAK WOOD LIGHT SPLIT**  
VINTAGE-EICHHOLZ MIT HELLEM SPALT  
ДЕРЕВО ROVERE VINTAGE С БЕЛЫМИ ПРОЖИЛКАМИ



**VINTAGE OAK WOOD BLACK SPLIT**  
VINTAGE-EICHHOLZ MIT DUNKLEM SPALT  
ДЕРЕВО ROVERE VINTAGE С ЧЕРНЫМИ ПРОЖИЛКАМИ



**HEAT-TREATED OAK WOOD**  
THERMOBEHANDELTES EICHHOLZ  
ДЕРЕВО ROVERE ТЕРМООБРАБОТАННЫЙ

**WASH-BASINS**  
**WASCHBECKEN**  
**РАКОВИНЫ**

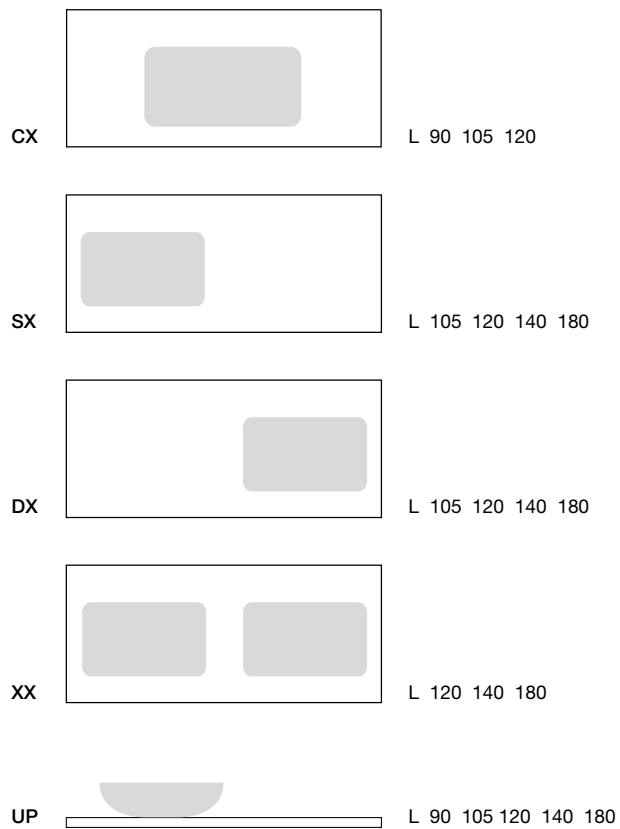

**MIRRORS**  
**SPIEGEL**  
**ЗЕРКАЛА**

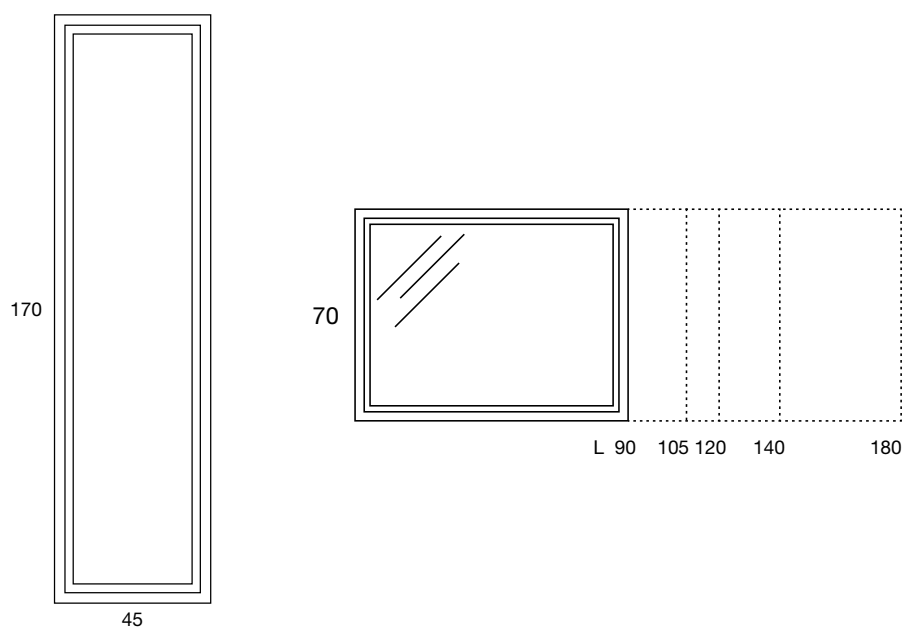





**iKS<sup>full</sup>**

---

pag. 10

**iKS<sup>up</sup>**

---

pag. 38

**ADDITIONAL INFORMATION  
VERTIEFUNGEN  
СПЕЦИФИКАЦИИ**

pag. 8 Iks System  
Iks System  
Система IKS

pag. 16 Wood  
Holz  
Дерево

pag. 24 Fenix  
HPL

pag. 48 Materials  
Materialien  
Материалы

pag. 72 Tailormade

# iKs<sup>full</sup>

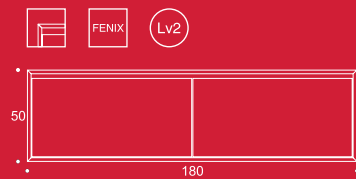

















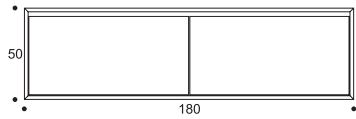

# iKs<sup>full</sup>

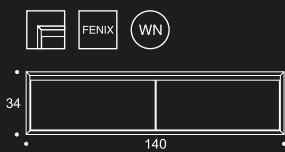







FENIX

W5







The front in heat-treated wood has a unique charm and a solid personality. The noble wood panel is 4 mm thick.

Die wärmebehandelte Holzfront hat einen einzigartigen Charme und eine starke Persönlichkeit. Das Blatt aus Edelessenz hat eine Dicke von 4 mm.

Фасад из термообработанного дерева обладает особым очарованием и индивидуальностью. Облицовочный шпон ценной породы дерева имеет толщину 4 мм.









Iks Full base unit with structure in HPL, stone finish, top included with built-in wash-basin. Drawer with lacquered front.

Iks Full Möbel mit Korpus aus HPL in der Steineffekt-Endfertigung, einschließlich Abdeckplatte mit integriertem Waschbecken. Schublade mit lackierter Front.

Композиция мебели Iks Full со структурой из HPL в отделке с эффектом камня, включая столешницу с интегрированной раковиной. Выдвижной ящик с окрашенным фасадом.

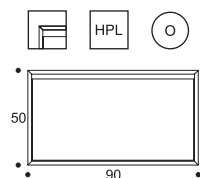

# iKs<sup>full</sup>

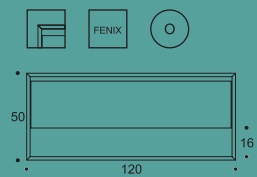











iKs<sup>full</sup>





# iKs<sup>full</sup>

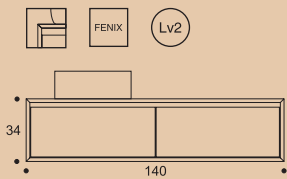









iKs<sup>up</sup>





# iKs<sup>up</sup>













Iks Up base unit with structure lacquered in matt white. Double wash-basin, double drawer with front in veneered Vintage Oak on light support and open storage compartment. Mirror with frame lacquered in matt white and LED perimeter light.

Iks Up Möbel mit matt weiß lackiertem Korpus. Doppelwaschbecken, Doppelschublade mit Front aus Vintage-Eichholzfurnier auf weißem Hintergrund und offenem Fach. Spiegel mit matt weiß lackiertem Rahmen und LED-Perimeterlicht.

Композиция мебели Iks Up с белой матовой структурой. Двойная раковина, два ящика с фасадами из шпона Rovere Vintage на белом фоне и открытая полка. Зеркало с белой матовой рамой и периметральной светодиодной подсветкой.

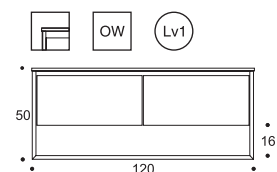











iKs<sup>up</sup>





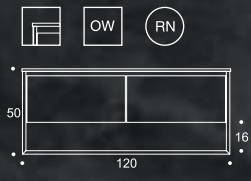

iKs<sup>up</sup>

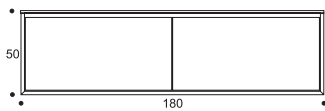









# iKs<sup>up</sup>

Iks Up base unit with structure in natural Oak. Double drawer with front in veneered Vintage Oak on black support and internal drawers. Wash-basin in Mineralmarmo with matt finish.

Iks Up Möbel mit Korpus aus Natureichholz. Doppelschublade mit Fronten aus Vintage-Eichholzfurnier auf schwarzem Hintergrund und internen Schubfächern. Waschbecken aus Mineralmarmo in matter Endfertigung.

Композиция мебели Iks Up со структурой из Rovere naturale. Два ящика с фасадами в отделке шпоном Rovere Vintage на черном фоне с внутренними ящиками. Раковина из Mineralmarmo в матовой отделке.

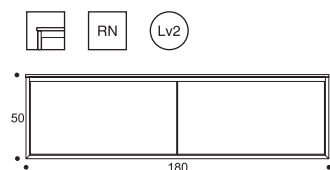

iKs<sup>up</sup>







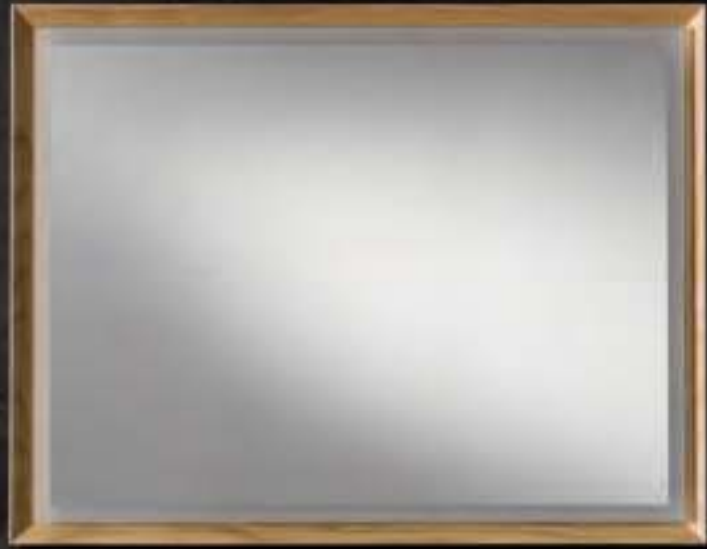

# iKs<sup>up</sup>

Iks Up base unit in natural Oak with large drawer and internal drawer, also available with drawer structure in Oak. Mirror with frame in Oak and LED perimeter light. Wash-basin in Mineralmarmo with glossy finish.

Iks Up Möbel aus Natureichholz mit Schublade und internem Schubfach, erhältlich auch mit der Struktur der Schubfächer aus Eichholz. Spiegel mit Rahmen aus Eichholz und LED-Perimeterlicht. Waschbecken aus Mineralmarmo in glänzender Endfertigung.

Композиция мебели Iks Up из Rovere naturale с большим ящиком и внутренним ящиком, возможно выполнение структуры внутренних ящиков из Rovere naturale. Зеркало с рамой из Rovere и периметральной светодиодной подсветкой. Раковина из Mineralmarmo в глянцевой отделке.

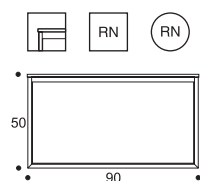

# iKs<sup>up</sup>

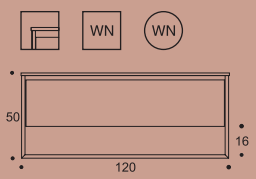









Iks Up base unit with Natural Walnut structure, drawer with Walnut front and open storage compartment. Wash-basin in Mineralmarmo with matt finish.

Iks Up Möbel mit Korpus aus Natur-Walnutholz, mit Schublade mit Front aus Walnut und offenem Fach. Waschbecken aus Mineralmarmo in matter Endfertigung.

Композиция мебели Iks Up со структурой из Walnut naturale, большой ящик с фасадами из Walnut и открытой полкой. Раковина из Mineralmarmo в матовой отделке.





# iKs<sup>up</sup>

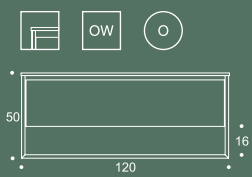









Iks Up base unit with structure lacquered in matt white and front in lacquered finish, available in all glossy, matt or metal colours from the Stocco palette. Wash-basin in Mineralmarmo with matt finish.

Iks Up Möbel mit matt weiß lackiertem Korpus und lackierter Front, erhältlich in allen matten, glänzenden und metallic Farben der Stocco Farbpalette. Waschbecken aus Mineralmarmo in matter Endfertigung.

Композиция мебели Iks Up с белой матовой структурой и окрашенными фасадами, которые могут быть выполнены во всех глянцевых, матовых и металлизированных цветах палитры Stocco. Раковина из Mineralmarmo в глянцевой отделке.

iKs<sup>up</sup>







Iks Up base unit with structure lacquered in matt white and front in HPL with Ossido finish, metal effect.

Iks Up Möbel mit matt weiß lackiertem Korpus und Front aus HPL in der Endfertigung Ossido, mit Metalleffekt.

Композиция мебели Iks Up с белой матовой структурой и фасадом из HPL в отделке Ossido с эффектом металла.

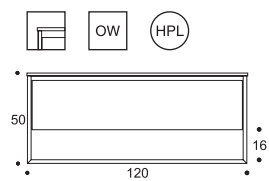



# iKs

DESIGN AND CUSTOMISATIONS  
PLANUNG UND INDIVIDUELLE  
LÖSUNGEN  
ПРОЕКТИРОВАНИЕ И  
ПЕРСОНАЛИЗАЦИЯ









The wash-basins in HPL and Fenix are built in the top. The basin is made of steel, coated with the selected material. The bottom is covered by a removable inclined plane.

Die Waschbecken aus HPL und Fenix sind in der Abdeckplatte integriert. Das Becken besteht aus Stahl mit der gewählten Beschichtung. Der Boden ist aus Stahl und ist von einer entfernbaren schrägen Platte abgedeckt.

Раковины из HPL и Fenix интегрированы в столешницу. Чаша раковины выполнена из облицованной выбранным материалом стали, дно которой покрыто съемной наклонной панелью.

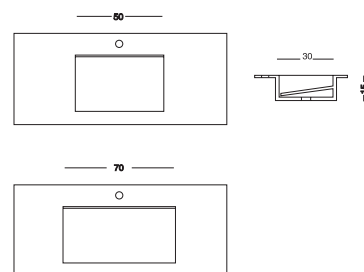





#### Mineralmarmo

It is a natural compound, soft to the touch, made from mineral charges and a low percentage of polyester resin. The coating surface is hygienic, resistant to chemical and physical agents and it can be restored in case of small scratches. The wash-basins in Mineralmarmo are available in integrated version with soft shape (Wave) or square shape (Square) or in free-standing version with glossy or matt finish.

Es ist eine natürliche Verbindung, elegant bei der Berührung, hergestellt mit natürlichen mineralischen Füllstoffen und einem geringen Anteil an Polyesterharz. Die Oberflächenbeschichtung ist hygienisch, resistent gegen chemische und physikalische Einwirkungen und gut wiederherstellbar bei kleinen Kratzern. Die Waschbecken aus Mineralmarmo sind erhältlich in der integrierten Ausführung in der weichen Form (Wave) und in der eckigen Form (Square) oder in der Aufsatz-Variante in matter und glänzender Ausführung.

Это композитный материал с натуральными элементами, приятный на ощупь, выполняется из различных минералов, связанных небольшим количеством полиэфирных смол. Поверхность отделки гигиенична, устойчива к химическим и физическим воздействиям, легко реставрируется в случае образования небольших царапин. Раковины из Mineralmarmo могут быть интегрированными с закругленными (Wave) или более угловатыми (Square) формами, а также накладными, в глянцевой или матовой отделке.



#### Corian

It is a versatile material, with a silky touch. It is made of natural mineral charges and pure acrylic polymers. The surface is matt, very resistant to scratches and moulds, it can be restored in case of small scratches.

Es ist ein vielseitiges Material, seidig bei der Berührung. Es besteht aus natürlichen Mineralien und reinem Acrylpolymeren. Die Oberfläche ist matt, sehr kratzfest, widerstandsfähig gegen Schimmel und wiederherstellbar im Fall von kleinen Kratzern.

Универсальный материал, шелковистый на ощупь. Состоит из натуральных минералов и очищенных полимерно-акриловых смол. Поверхность матовая, очень прочная и устойчивая к образованию царапин и плесневого грибка, легко реставрируется в случае образования небольших царапин.

MIRRORS | SPIEGEL | ЗЕРКАЛА



Mirror with frame. The complete range of mirrors is available in our Stocco general price list.

Spiegel mit Rahmen. Das gesamte Sortiment der Spiegel finden Sie in der allgemeinen Preisliste von Stocco.

Зеркало с рамой. Полный ассортимент зеркал представлен в генеральном прайс-листе STOCCO.

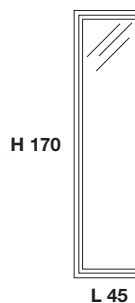

MIRRORS FINISHINGS | SPIEGEL ENDFERTIGUNGEN | ОТДЕЛКИ ЗЕРКАЛА



Natural Oak  
Natur-Eichholz  
Дуб натуральный



Natural walnut  
Natur-Walnutholz  
Орех натуральный



Matt white lacquered  
Weiss matt lackiert  
Белый матовый крашенный

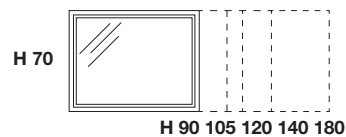

PERIMETER LED LIGHT | LED-PERIMETERLICHT | ПЕРИМЕТРАЛЬНАЯ ПОДСВЕТКА LED



220-240V STRIP LED 9,6 W/MT 12V 4200°K

CE V A IP 44



Mirror with shine rib finished edge.  
The complete range of mirrors is available in our Stocco general price list.

Spiegel mit polierter Kante. Das gesamte Sortiment der Spiegel finden Sie in der allgemeinen Preisliste von Stocco.

Зеркало с блестящей обработанной кромкой. Полный ассортимент зеркал представлен в генеральном прайс-листе STOCCO.

H 48  
64  
80

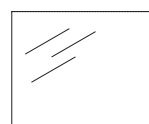

L 45 ÷ 210

MIXER-TAPS | ARMATUREN | СМЕСИТЕЛИ



The complete range of mixers is available in our Stocco general price list..

Das gesamte Sortiment der Wasserhähne finden Sie in der allgemeinen Preisliste von Stocco.

Полный ассортимент смесителей представлен в генеральном прайс-листе STOCCO.



Pag. 12-13

Fenix Nero base unit and integrated wash-basin,  
Vintage Oak wood fronts with black split.  
180x64 cm finished edge mirror.

Möbel und integriertes Waschbecken aus schwarzem Fenix,  
Fronten aus Vintage-Eichholz mit schwarzem Spalt.  
Randloser Spiegel 180x64 cm.

Композиция мебели с интегрированной раковиной  
Fenix Nero, фасадами из Rovere Vintage с черными  
прожилками.  
Зеркало с блестящей кромкой 180x64 cm.



Pag. 14-15

Fenix Nero base unit and integrated wash-basin,  
natural Walnut wood fronts.

Möbel und integriertes Waschbecken aus schwarzem Fenix,  
Fronten aus Natur-Walnut.

Композиция мебели с интегрированной раковиной Fenix  
Nero, с фасадами из Walnut naturale.

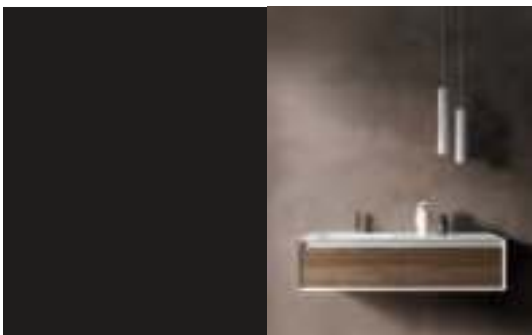

Pag. 19

Fenix Bianco base unit and integrated wash-basin,  
natural Walnut wood fronts.

Möbel und integriertes Waschbecken aus weißem Fenix,  
Fronten aus Natur-Walnut.

Композиция мебели с интегрированной раковиной из  
Fenix Bianco, с фасадами из Walnut naturale.



Pag. 20-21

Fenix Bianco base unit and integrated wash-basin,  
heat-treated Oak wood fronts.  
140x80 cm finished edge mirror. BL62P\_39 Led lamps.

Möbel und integriertes Waschbecken aus weißem Fenix,  
Fronten aus thermobehandeltem Eichholz.  
Randloser Spiegel 140x80 cm. LED-Leuchten BL62P\_39.

Композиция мебели с интегрированной раковиной  
из Fenix Bianco, фасады из термообработанного дуба  
Rovere. Зеркало с блестящей кромкой 140x80 cm.  
Светодиодный светильник BL62P\_39.



Pag. 25

HPL Portland base unit and integrated wash-basin, Cemento matt lacquered front.

Möbel und integriertes Waschbecken aus HPL Portland, Fronten lackiert in mattem Cemento.

Композиция мебели с интегрированной раковиной из HPL Portland, фасады окрашены в матовый цвет Cemento.



Pag. 28-29

Fenix Grigio Bromo base unit and integrated wash-basin, Salvia matt lacquered front. 110x35 cm finished edge mirror.

Möbel und integriertes Waschbecken aus grauem Fenix Bromo, Fronten lackiert in mattem Salvia. Randloser Spiegel 110x35 cm.

Композиция мебели с интегрированной раковиной из Fenix Grigio Bromo, фасады окрашены в матовый цвет Salvia. Зеркало с блестящей кромкой 110x35 cm.



Pag. 34-35

Fenix Bianco base unit, Vintage Oak wood fronts with black split. BE390 matt Mineralmarmo wash-basin. BSR80B chamfer finish round mirror.

Möbel aus weißem Fenix, Fronten aus Vintage-Eichholz mit schwarzem Spalt. Waschbecken aus mattem Mineralmarmo BE390. Rundspiegel BSR80B, abgeschrägte Kante.

Композиция мебели из Fenix Bianco с фасадами из Rovere Vintage с черными прожилками с матовой раковиной из Mineralmarmo BE390. Круглое зеркало BSR80B с обработанным краем.

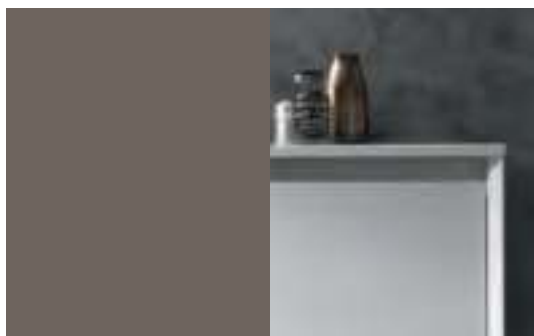

Pag. 39

Matt white lacquered base unit, glossy Mineralmarmo integrated wash-basin, HPL Bianco Dax Stone fronts.

Weiß matt lackiertes Möbel, integriertes Waschbecken aus glänzendem Mineralmarmo, Fronten aus HPL Bianco Dax Stone.

Композиция мебели с белой матовой структурой, с интегрированной глянцевой раковиной Mineralmarmo, фасадами из HPL Bianco Dax Stone.





Pag. 40-41

Matt white lacquered base unit, Vintage Oak wood fronts with light split, Wave matt Mineralmarmo integrated wash-basin. Matt white lacquered frame mirror and Led perimeter light.

Weiß matt lackiertes Möbel, Fronten aus Vintage-Eichholz mit hellem Spalt, integriertes Wave Waschbecken aus mattem Mineralmarmo. Spiegel mit matt weiß lackiertem Rahmen und LED-Perimeterlichtern 120x70 cm.

Композиция мебели с белой матовой структурой, фасадами из Rovere Vintage с белыми прожилками, с интегрированной матовой раковиной Wave Mineralmarmo. Зеркало с белой матовой рамой и периметральной светодиодной подсветкой 120x70 cm.



Pag. 46-47

Matt white lacquered base unit, natural Oak wood fronts, Wave glossy Mineralmarmo integrated wash-basin. 120x70 cm natural Oak wood frame mirror.

Weiß matt lackiertes Möbel, Fronten aus Natur-Eichholz, integriertes Wave Waschbecken aus glänzendem Mineralmarmo. Spiegel mit Rahmen aus Natur-Eichholz 120x70 cm.

Композиция мебели с белой матовой структурой, фасадами из Rovere naturale, с интегрированной глянцевой раковиной Wave Mineralmarmo. Зеркало с рамой из Rovere naturale 120x70 cm.



Pag. 50-51

Natural Oak wood base unit and fronts, Square glossy Mineralmarmo integrated wash-basin. 180x64 cm finished edge mirror. BL49P\_39 LED lamps.

Möbel und Fronten aus Natur-Eichholz, integriertes Square Waschbecken aus glänzendem Mineralmarmo. Randloser Spiegel 180x64 cm. LED-Leuchten BL49P\_39.

Композиция мебели со структурой и фасадами из Rovere naturale, с интегрированной глянцевой раковиной Square Mineralmarmo. Зеркало с блестящей кромкой 180x64 cm. Светодиодный светильник BL49P\_39.



Pag. 52

Natural Oak wood base unit, Vintage Oak wood fronts with black split, Square matt Mineralmarmo integrated wash-basin. 180x64 cm finished edge mirror. BL49P\_39 Led lamps.

Möbel aus Natur-Eichholz, Fronten aus Vintage-Eichholz mit schwarzem Spalt, integriertes Square Waschbecken aus mattem Mineralmarmo. Randloser Spiegel 180x64 cm. LED-Leuchten BL49P\_39.

Композиция мебели со структурой из Rovere naturale и фасадами из Rovere Vintage с черными прожилками, с интегрированной матовой раковиной Square Mineralmarmo. Зеркало с блестящей кромкой 180x64 cm. Светодиодный светильник BL49P\_39.



Pag. 56

Natural Oak wood base unit and front, Square glossy Mineralmarmo integrated wash-basin. 90x70 cm natural Oak wood frame mirror.

Möbel und Fronten aus Natur-Eichholz, integriertes Square Waschbecken aus glänzendem Mineralmarmo. Spiegel mit Rahmen aus Natur-Eichholz 90x70 cm.

Композиция мебели с фасадами из Rovere naturale и блестящей интегрированной раковиной Square Mineralmarmo. Зеркало с рамой из Rovere naturale 90x70 cm.



Pag. 62-63

Natural Walnut wood base unit and front, Square matt Mineralmarmo integrated wash-basin.

Möbel und Fronten aus Natur-Walnutholz, integriertes Square Waschbecken aus mattem Mineralmarmo.

Композиция мебели с фасадами из Walnut Naturale и матовой интегрированной раковиной Square Mineralmarmo.



Pag. 65

Matt white lacquered base unit, matt lacquered Cemento front, Square matt Mineralmarmo integrated wash-basin. 120x64 cm finished edge mirror, 13N\_127 Clips and BL013\_39 Led lamp.

Matt weiß lackiertes Möbel, matt Cemento lackierte Fronten, integriertes Square Waschbecken aus mattem Mineralmarmo. Randloser Spiegel 120x64 cm, Clips 13N\_127 und LED-Lampe BL013\_39.

Композиция мебели с белой матовой структурой и матовым фасадом Cemento, с матовой интегрированной раковиной Square Mineralmarmo. Зеркало с блестящей кромкой 120x64 cm, Clips 13N\_127 и светодиодный светильник BL013\_39.



Pag. 70-71

Matt white lacquered base unit, HPL Ossido front, Wave glossy Mineralmarmo integrated wash-basin. 110x35 cm finished edge mirror, 4N\_127 Clips.

Matt weiß lackiertes Möbel, Fronten aus HPL Ossido, integriertes Wave Waschbecken aus glänzendem Mineralmarmo. Randloser Spiegel 110x35 cm, Clips 4N\_127.

Композиция мебели с белой матовой структурой, фасадом HPL Ossido и глянцевой интегрированной раковиной Wave Mineralmarmo. Зеркало с блестящей кромкой 110x35 cm, Clips 4N\_127.

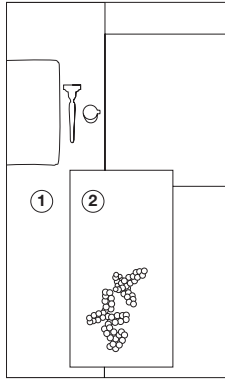

1 Legno Rovere Vintage spacco nero  
2 Fenix Nero Ingo

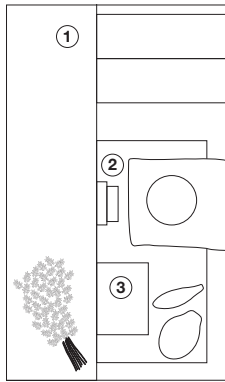

1 Legno Rovere Vintage spacco chiaro  
2 Fenix Bianco Kos  
3 Laccato Verde Menta

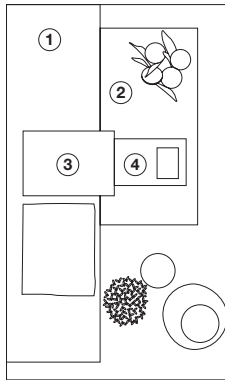

1 Laccato Verde Salvia  
2 Fenix Grigio Bromo  
3 Laccato Tundra  
4 Legno Rovere Naturale

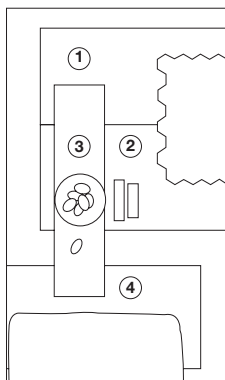

1 Fenix Grigio Efeso  
2 Fenix Grigio Londra  
3 Legno Rovere Naturale  
4 HPL Portland

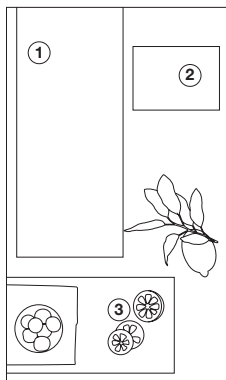

- 1 Legno Walnut
- 2 Laccato Giallo Fluo
- 3 Fenix Castoro Ottawa

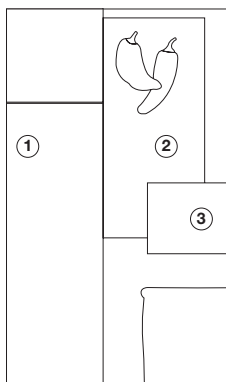

- 1 Legno Rovere Termo-trattato
- 2 HPL Cesar Brown Stone
- 3 Laccato Rosso Vermiglio

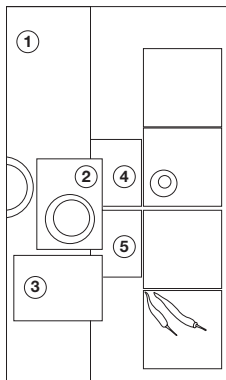

- 1 Legno Rovere Naturale
- 2 Laccato Blu Oltremare
- 3 Laccato Lino
- 4 Laccato Blu Pavone
- 5 Laccato Avana

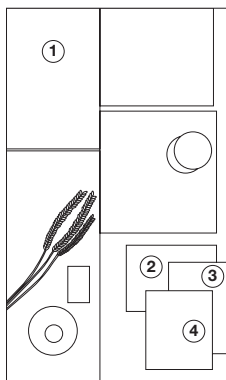

- 1 Legno Walnut Naturale
- 2 Laccato Gold
- 3 Laccato Grigio Chiaro
- 4 Laccato Cemento









**WOOD  
HOLZ  
ДЕРЕВО**

Wood enters in the bathroom as a pleasant and surprising presence. It brings a natural charm, with its veining it invites to experience a tactile and emotional pathway. All the woods selected and offered, for both the structure and the fronts, are engineered and treated to ensure those features that are fundamental for being used in the bathroom.

**The natural essences**

Natural Oak and Walnut (American walnut) are painted in matt transparent acrylic. The fronts are veneered in very thick essence, stabilised by the visible multilayer support in Finnish birch, water-resistant.

**The Vintage essences**

Vintage Oak has a strong, uncompromising charm. Every panel is made from the inner part of very gnarled plants, and is characterised by the typical difference in colours due to the exposure to atmospheric agents. It also features medullary cracks and star-shaped open gnarls. The veneer is completed with black or light support to highlight the split finish.

**The heat-treated essences**

Heat-treated oak is subjected to a treatment with high technological content, which improves its dimensional stability, makes it stronger and less vulnerable to the ambient condition variations.

To enhance the effect of the high-temperature treatment, it is painted with transparent acrylic and hand-finished with beeswax, which gives the surface a special soft touch sensation.

Wood is a unique and original material that cannot be standardised. All the images contained in this catalogue are to be considered indicative and non-binding examples of the finishes offered.

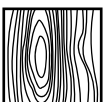

Im Badezimmer tritt das Holz als eine angenehme und überraschende Präsenz auf. Es hat einen natürlichen Charme, und mit seinen Maserungen lädt es zu einem taktilen und emotionalen Parcours ein. Alle ausgewählten und angebotenen Holzarten, sowohl für die Struktur als auch für die Fronten, wurden entwickelt und bearbeitet, um die Charakteristiken zu gewährleisten die für die Verwendung im Badezimmer unumgänglich sind.

#### **Die natürlichen Essenzen**

Das Natur-Eichholz und das Natur-Walnutholz (Hickorynussbaum) sind mit mattem durchsichtigem Acryllack lackiert. Die Fronten sind mit Essenzen mit hoher Dicke furniert, und mit mehrschichtiger Unterstützung aus sichtbarere finnische Birke stabilisiert. Wasserfest.

#### **Die Vintage Essenzen**

Die Vintage-Eiche hat eine starken Charme, ohne Kompromisse. Jede Platte wird aus dem Inneren von sehr knorrigen Pflanzen hergestellt und weist die charakteristischen Unterschiede in der Farbe auf, die von der Aussetzungen an die Witterungseinflüsse bedingt sind. Es weist Mark-Spaltungen und offene sternförmige Astknoten auf. Das Furnier wird mit schwarzem oder hellem Hintergrund vervollständigt, um die Spalt-Endfertigung hervorzuheben.

#### **Die thermobehandelten Essenzen**

Das thermo-behandelte Eichholz wird einer Behandlung mit hohem technologischen Inhalt unterzogen, welche die Dimensionsstabilität verbessert, und es widerstandsfähiger und weniger empfindlich gegenüber der Veränderung der Umgebungsbedingungen macht. Um den Effekt der Wärmebehandlung bei hohen Temperaturen hervorzuheben, wird es mit Acryllack lackiert und von Hand mit Bienenwachs behandelt, was der Oberfläche eine besondere Weichheit bei der Berührung verleiht. Holz ist ein Material, das seine Einzigartigkeit und Originalität hat, die nicht standardisiert werden können. Alle Bilder in diesem Katalog sind als unverbindliche Beispiele für die angebotenen Endfertigungen anzusehen.

В пространстве ванной комнаты натуральное дерево воспринимается как удивительный элемент, вносящий в интерьер природное очарование, а прикосновение к неповторимому рисунку структуры поверхности дарит восхитительные тактильные эмоции. Все отобранные и предложенные для изготовления структуры и фасадов типы дерева обладают всеми необходимыми характеристиками для использования в влажном помещении.

#### **Натуральное дерево**

Rovere naturale (натуральный дуб) и Walnut naturale (американский орех) покрываются матовым прозрачным акриловым лаком. Фасады облицованы утолщенным шпоном натурального дерева, стабилизированным основой из многослойной фанеры из финской березы, устойчивой к влаге.

#### **Дерево Vintage**

Отделка Rovere Vintage безусловно очень экспрессивна. Каждая панель добывается из середины узловатых пород дерева и характеризуется разнообразием цветовых оттенков, образованных под воздействием различных атмосферных явлений, наличием прожилок и естественных разломов в форме звездочек. Шпон совмещается с черной или белой основой для более эффектного проявления прожилок.

#### **Дерево термообработанное**

Дуб Rovere термообработанный подвергается особой высокотехнологичной обработке, которая позволяет улучшить стабильность параметров дерева, делает его более прочным и менее чувствительным к изменениям окружающей среды. Для повышения эффекта термообработки поверхность покрывается прозрачным акриловым лаком и полируется вручную натуральным воском, что придает ей особую тактильную мягкость. Дерево, являясь натуральной материей, обладает индивидуальной оригинальной поверхностью, не поддающейся стандартизации. Все изображения данного каталога являются показательными примерами и не являются обязательными среди предлагаемых отделочных материалов.









**TECHNOLOGICAL  
MATERIALS  
TECHNOLOGISCHE  
MATERIALIEN  
ТЕХНОЛОГИЧНЫЕ  
МАТЕРИАЛЫ**

The latest-generation technological materials offer excellent performance, especially appreciated in the bathroom, where it is important to maintain a high hygiene level. Strength, duration, handiness, aesthetic innovation are essential characteristics that perfectly match the Made in Italy quality warranty.

**Fenix NTM - Nanotech Matt Material**

It is an innovative interior design product: a smart surface, extremely matt, fingerprint resistant, very strong and soft to the touch. Realised with the help of nanotechnologies, Fenix combines elegant aesthetic solutions with state-of-the-art technological performance.

It is resistant to scratches, rubbing, abrasions and impacts, and thermally heals any micro-scratches.

It is a material that significantly reduces the bacterial load. It is also easy to clean, mould-proof, antistatic, water-repellent and resistant to dry heat.

**HPL - High Pressure Laminate**

It is a decorative laminate made of webs of cellulose fibres, impregnated with thermosetting resins by means of a process that applies heat and pressure simultaneously. The result is a stable, homogeneous, non-porous and high density product, with physical and chemical features making it extremely sturdy. Resistant to scratches, impacts, abrasions, chemical substances and heat. The finishings of the surface offer original aesthetic solutions that evoke natural elements: wood, stone, metals.

Die neuesten technologischen Materialien bieten eine hervorragende Leistung, die vor allem im Badezimmer zur Geltung kommt, wo es wichtig ist, ein hohes Maß an Hygiene beizubehalten. Festigkeit, Haltbarkeit, Benutzerfreundlichkeit, ästhetische Innovation sind die wesentlichen Merkmale, die mit der Qualitätsgarantie Made in Italy kombiniert werden.

#### **Fenix NTM - Nanotech Matt Material**

Es ist ein innovatives Material geschaffen für den Innenausbau. Die intelligente, extrem matte Oberfläche, mit Anti-Abdruckeffekt ist sehr resistent und weich bei der Berührung. Mit Hilfe von Nanotechnologie erhalten, ermöglicht es Fenix raffinierte ästhetische Lösungen mit innovativen technologischen Leistungsfähigkeiten zu kombinieren. Es ist widerstandsfähig gegen Kratzer und Reibungen, und widersteht Abrieb und Stößen; eventuelle Mikrokratzer können dank der Thermoreparabilität regeneriert werden. Es ist ein hygienisches Material mit einer hohen Aktivität der Abtötung von Bakterien, leicht zu reinigen, Anti-Schimmel, antistatisch, wasserabweisend und resistent gegen trockene Hitze.

#### **HPL - High Pressure Laminate**

Es ist ein dekoratives Laminat, das aus Schichten von mit duroplastischen Harzen imprägnierten Cellulosefasern besteht, erhalten durch einen Prozess bei dem gleichzeitig Wärme und Druck angewendet werden. Das Ergebnis ist ein stabiles, homogenes, nicht poröses Produkt mit hoher Dichte, mit physikalischen und chemischen Eigenschaften, die es extrem robust machen. Widerstandsfähig gegen Kratzer, Stoß, Abrieb, Chemikalien und Hitze. Die Oberflächen bieten originelle ästhetische Lösungen, die an die der natürlichen Elemente erinnern: Holz, Stein, Metall.

Technologische Materialien des letzten поколени предлагают замечательные решения, которые могут быть особенно оценены в помещении повышенной влажности, где очень важно поддержание гигиены на высоком уровне. Прочность, долговечность, практичность в использовании, инновационная эстетичность - неотъемлимые характеристики этих материалов, сопровождаемых гарантией качества Made in Italy.

#### **Fenix NTM - Nanotech Matt Material**

Инновационный материал, используемый в дизайне интерьеров - так называемая умная поверхность, абсолютно матовая, на которой не остаются отпечатки пальцев, очень прочная и мягкая на ощупь. Созданная с использованием нанотехнологий, поверхность Fenix позволяет комбинировать изысканные эстетичные решения с авангардными технологиями. Устойчива к царапинам, трению, абразивному воздействию и сколам, может реставрироваться в случае образования микроцарапин методом термовосстановления. Это гигиеничный материал с высокими антибактериальными и противогрибковыми характеристиками, прост в уходе, антистатичен, водонепроницаем и устойчив к воздействию высоких температур.

#### **HPL - High Pressure Laminate**

Декоративный ламинат, создающийся из множества слоев волокон целлюлозы, связанных термоотверждающими смолами, посредством одновременного процесса нагревания и прессования. Результатом является гомогенный стабильный не пористый материал повышенной плотности, с химическими и физическими свойствами экстремальной твердости. Устойчив к трению, образованию царапин, сколов, к химическому воздействию и действию высоких температур. Отделки этой поверхности предлагают оригинальные эстетические решения, требующие воспроизведения поверхностей различных натуральных материалов - дерева, камня, металлов.







**COMBINATION  
OF MATERIALS  
KOMBINATION VON  
MATERIALIEN  
СОВМЕЩЕНИЕ  
МАТЕРИАЛОВ**

Iks is a system of washbasin units developed to wear different dresses, thus taking on different personalities and inspiring a wide range of interpretations.

The soul of Iks is the result of a rigorous approach to design and, for this very reason, it is suitable for many variations, while never losing its functional and aesthetic qualities.

There are many design possibilities and include structural, height and width variations, as well as many different fronts and washbasins. It is possible to choose among different kinds of containers: drawers, double drawer, internal drawer, and open storage compartment. It is available a colour chart for any finishing variation.

**> See Iks System detailed sheet**

The finishes offered for the structures and the fronts are the results of a careful selection of materials, all "Made in Europe", certified and manufactured according to the regulations for the protection of people and environment. The combinations suggested are the result of a study of the trends in design and on the evolution of the market.

Iks ist ein System von Waschtischunterschrankén gedacht, um auf unterschiedliche Weise bekleidet zu werden, und somit unterschiedliche Persönlichkeiten anzunehmen und eine Vielzahl von Interpretationen zu ermöglichen.

Die Seele von Iks ist das Ergebnis eines rigorosen Design-Ansatzes, und aus diesem Grund, eignet es sich für endlose Variationen, unter Beibehaltung seiner funktionalen und ästhetischen Qualitäten.

Die Gestaltungsmöglichkeiten sind vielfältig und umfassen Varianten des Korpus, der Höhe und der Breite, der Fronten, der Waschbecken. Sie können zwischen verschiedenen Arten von Behältern wählen: Schublade, Doppelschublade, internes Schubfach. Für jede Änderung der Endfertigungen steht die jeweilige Farbpalette zur Verfügung.



## > Siehe detaillierte Datei Iks System

Die vorgeschlagenen Endfertigungen für den Korpus und die Frontal sind das Ergebnis einer sorgfältigen Auswahl der Materialien, alle "Made in Europe", zertifiziert und in Übereinstimmung mit den Vorschriften hergestellt, die Menschen und Umwelt schützen. Die Vorschlagskombinationen sind das Ergebnis einer Studie über Design-Trends und Entwicklungen auf dem Markt.

Iks - это система решений для мебели ванной комнаты, которая "облачается" в различные типы отделки, приобретая свою индивидуальность, и может быть воплощена в широкой гамме интерпретаций.

Сущность проекта Iks - это идея индивидуального подхода в проектировании, и именно поэтому он обладает бесконечными вариациями, в то же время сохраняя неизменными свои базовые функциональные и эстетические качества.

Разнообразные возможности индивидуализации предполагают вариации структуры, ее высоты и ширины, фасадов и типов раковин. Существует возможность выбора разных типов систем хранения - большой ящик, двойной ящик, внутренний ящик, открытая полка. Для каждого типа отделки существует отдельная цветовая палитра.

## > Смотрите спецификацию Системы Iks.

Отделки, предлагаемые для изготовления структур и фасадов мебели отбираются с особым вниманием, производятся в Европе, сертифицированы и произведены в соответствии со всеми существующими нормативами по отношению к рабочему персоналу и окружающей среде. Все используемые сочетания отделки являются результатом исследований актуальных дизайнерских тенденций и развития рынка.



# TAILORMADE STOCCO

show room



mobili  
lavabi  
specchi  
lampade  
pensili  
vasche  
piatti doccia

TAILORMADE  
STOCCO

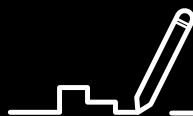

qualità  
ergonomia  
sartorialità  
flessibilità

**CUSTOMISATION**  
**Tailormade Stocco**

**PERSONALISIERUNG**  
**Tailormade Stocco**

**ПЕРСОНАЛИЗАЦИЯ**  
**Tailormade Stocco**

IKS is a Tailormade Stocco project

**Tailormade Stocco is 'tailored design'**

It means to design flexible product systems to furnish the bathroom with a high level of customisation and with the warranty of the industrial standards.

**Tailormade Stocco is 'tailored craft'**

It means to offer to every customer the possibility to compose its own project, by having access to a wide range of solutions developed to enhance the uniqueness of the rooms and to promote stylistic originality.

**Tailormade Stocco is 'tailored service'**

It means to give value to service, having in mind the objective of total quality for the entire path that goes from the first contact to support during the design stage, until the post-market assistance.

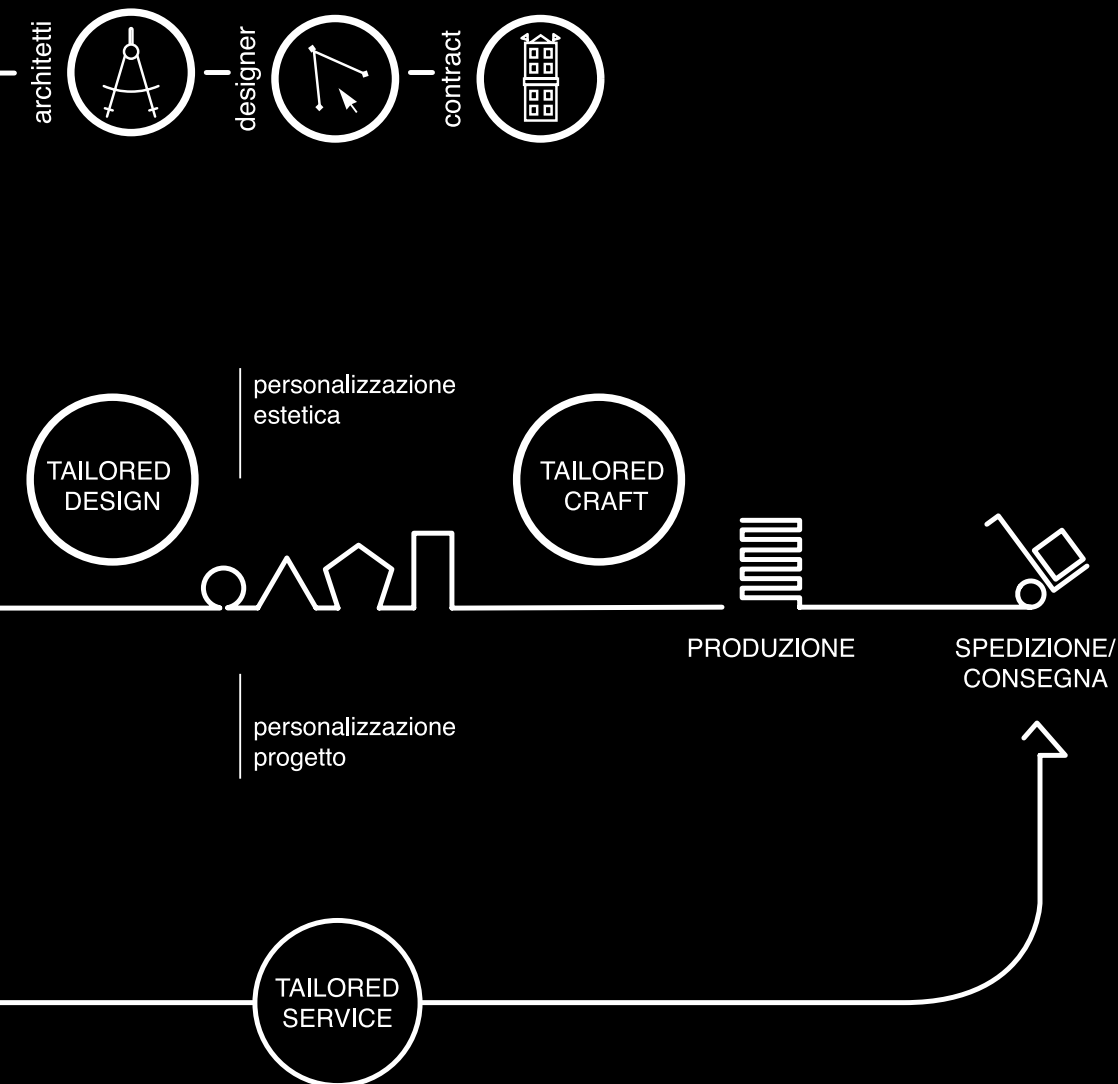

IKS ist ein Tailormade Projekt von Stocco

**Tailormade von Stocco ist 'tailored design'**

Es bedeutet flexible Produktsysteme zu gestalten, um das Badezimmer mit einem hohen Grad von Individualität einzurichten, zusammen mit der Sicherheit der Industriestandards.

**Tailormade von Stocco ist 'tailored craft'**

Es bedeutet jedem Kunden die Möglichkeit zu bieten, sein eigenes Projekt zu gestalten, mit Zugriff auf eine Reihe von Lösungen die entwickelt wurden, um die Einzigartigkeit des Ambientes hervorzuheben und die stilistische Originalität zu fördern.

**Tailormade von Stocco ist 'tailored service'**

Es bedeutet, den Dienstleistungen Wert zu geben, im Hinblick auf das Ziel der Gesamtqualität, vom ersten Kontakt über die Unterstützung in der Entwicklungsphase, bis zum Nachkauf-Kundendienst.

Проект IKS от Tailormade Stocco

**Tailormade Stocco - 'tailored design'**

Разработка гибкой системы продукции для интерьера помещения ванной комнаты с высоким уровнем персонализации, а также с гарантией промышленных стандартов.

**Tailormade Stocco - 'tailored craft'**

Каждому клиенту предлагается возможность создания собственного проекта на основе гаммы продуманных решений для индивидуализации пространства с преобладающей стилистической оригинальностью.

**Tailormade Stocco - 'tailored service'**

Позволяет оценить сервис, созданный с целью гарантировать качество в течение всего процесса сотрудничества, начиная с первого контакта с клиентом, в период индивидуального проектирования, и заканчивая сервисным обслуживанием.

**Tailormade Stocco Collections**  
all rights reserved Community Design

**Graphic Design**  
R&D Stocco

**Photo**  
Studio Rocci

**Product Design**  
R&D Stocco

**Copy**  
Lorenza Prandina

**Printing**  
Grafiche Antiga

**Special thanks**  
Heres [heres-srl.com](http://heres-srl.com)  
Puesme Home [puesme.com](http://puesme.com)  
Dombracth Italia [dombracht.com](http://dombracht.com)  
Cotto d'Este [cottodeste.it](http://cottodeste.it)

Corian®, Mineralmarmo®, Kerlite®, HPL® and FENIX® are registered trademarks, ownership of their respective holders.

Corian®, Mineralmarmo®, Kerlite®, HPL® und FENIX® sind eingetragene Warenzeichen ihrer jeweiligen Eigentümer.

Corian®, Mineralmarmo®, Kerlite®, HPL® и FENIX® являются зарегистрированными товарными знаками с правами собственности.

**TAILORMADE**  
STOCCO

IKS\_12/2015\_01\_EN - D - RU\_ Printed in Italy

F.lli Stocco srl reserves the right to introduce changes, technical improvements and cancellation of not available articles, which are considered necessary, without any prior notification to the customer.

F.lli Stocco srl ist berechtigt, Änderungen an Produkten, technische Verbesserungen und Eliminierung von nicht mehr verfügbaren Artikeln, die als angemessen angesehen werden, zu jeder Zeit und ohne vorherige Ankündigung durchzuführen.

F.lli Stocco srl оставляет за собой право вносить изменения в свою продукцию, улучшать технические характеристики, а также аннулировать артикулы серий, снятых с производства - по своему усмотрению, в любой момент и без особых уведомлений.

F.lli Stocco srl is a company certified according to the quality system ISO9001 and OHSAS18001.

F.lli Stocco srl ist ein mit der ISO9001 und OHSAS18001 Qualitätssicherungssystem zertifiziertes Unternehmen.

Компания F.lli Stocco srl сертифицирована по системе качества ISO9001 и OHSAS18001.

**F.lli STOCCO srl**  
Via Valsugana, 318/A  
35010 - S. Giorgio in Bosco (Padova) Italy  
tel. +39 049 9453911  
fax +39 049 9450218  
[commerciale@stocco.it](mailto:commerciale@stocco.it)  
[www.stocco.it](http://www.stocco.it)







