

# acqua 5000

ELEGANZA SENZA TEMPO



 **duka**  
La cabina doccia







# acqua 5000

La continua ricerca di perfezione trova la sua giusta espressione nella nuova acqua 5000. Le forme eleganti e le linee essenziali evocano un nuovo minimalismo e nello stesso tempo enfatizzano il tratto puro del suo design. Le porte scorrevoli silenziose e armoniose nella loro funzione rispondono alla necessità di tranquillità e pace nell'ambiente bagno. La tecnica raffinata unita alla precisione dei dettagli regala un'esperienza doccia indimenticabile. I materiali di alta qualità sottolineano l'eleganza senza tempo di questo gioiello, icona di Duka.

**acqua 5000 – nata dall'esperienza, perfezionata nel design.**

# Indice

HIGHLIGHTS TECNICI ED ESTETICI

6

VERSIONE CON PROFILI A PARETE

20

VERSIONE SENZA PROFILI

34

MOLTEPLICITÀ DI GAMMA

50

FINITURE PROFILI

56

VETRI

57

# HIGHLIGHTS TECNICI ED ESTETICI







# TECNICA RAFFINATA



## AUTOMATIC CLOSE & STOP

Tutti i modelli sono dotati di serie del sistema Automatic Close & Stop, che assicura una chiusura e apertura agevolata negli ultimi centimetri. Questo moderno meccanismo, nella nuova versione di acqua 5000, viene inserito all'interno del profilo di scorrimento orizzontale e quindi dall'esterno le superfici appaiono uniformi e senza discontinuità.



## SCORRIMENTI CON CUSCINETTI REGOLABILI

Anche le rotelle di scorrimento con cuscinetti a sfera regolabili in altezza sono nascoste nel profilo di scorrimento orizzontale, così da poter scorrere facilmente e senza attrito nella loro guida. La possibile regolazione in altezza permette di adattare, in fase di installazione, la cabina alle eventuali tolleranze di costruzione.







## **PROFILO DI COMPENSAZIONE CON REGOLAZIONE MICROMETRICA**

Nella versione con telaio, il vetro viene inserito nel profilo a parete e fissato con due viti regolabili, che consentono l'adattabilità della lastra del vetro fino a 25 mm. Indipendentemente dalla posizione del vetro l'aspetto esteriore della cabina rimane inalterato.





## TECNOLOGIA DI INCOLLAGGIO A RAGGI UV

Numerose componenti sono incollate al vetro con l'innovativa tecnologia di incollaggio a raggi UV. Si ottengono così superfici completamente lisce che facilitano notevolmente la cura e la pulizia della cabina, offrendo un'estetica accattivante.



## SISTEMA GOCCIOLATOIO A 5★

La nuova guarnizione offre la massima protezione con la minima visibilità. Sul lato inferiore dell'elemento scorrevole viene incollato un sottile profilo di alluminio, all'interno del quale viene inserita una guarnizione in plastica. Le gocce d'acqua scivolano prima sul profilo di alluminio ed in questo modo la guarnizione dura più a lungo. La stessa può comunque essere comodamente rimossa, pulita e reinserita nella sua sede. In caso di necessità può essere facilmente sostituita.



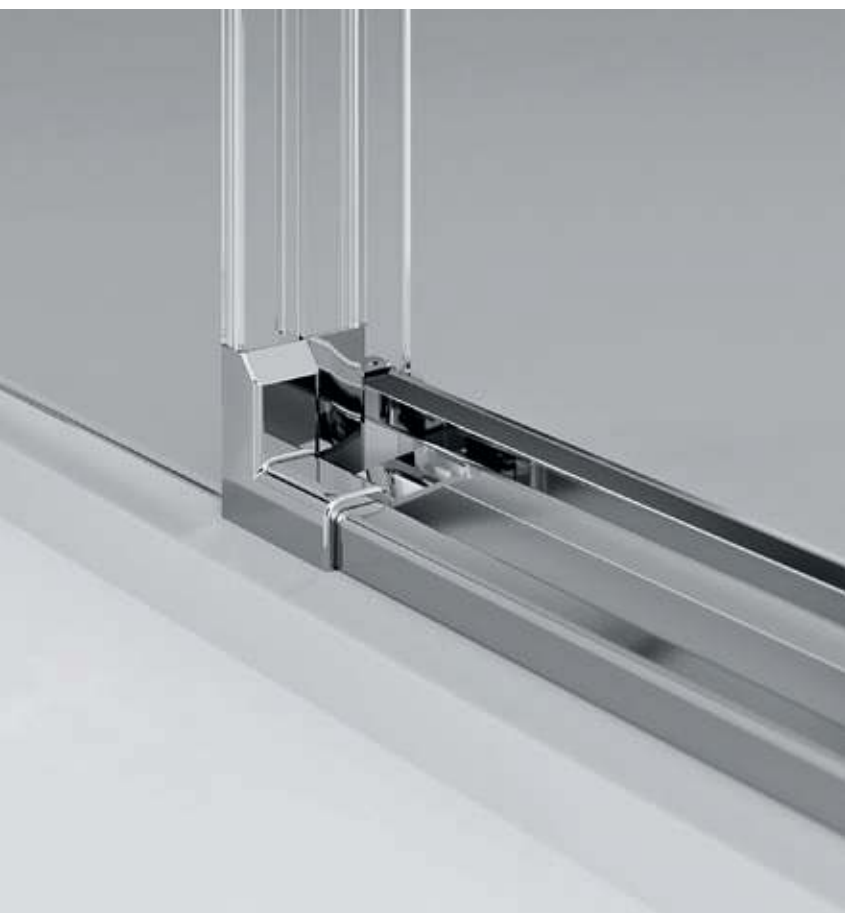

## **ELEMENTI SCORREVOLI SGANCIABILI**

acqua 5000 è dotata di un sistema di sganciamento tecnicamente avanzato. Il gancio posizionato sulla guida inferiore della porta scorrevole viene premuto verso il basso consentendo un comodo sganciamento delle porte e facilitando la pulizia delle superfici di vetro.

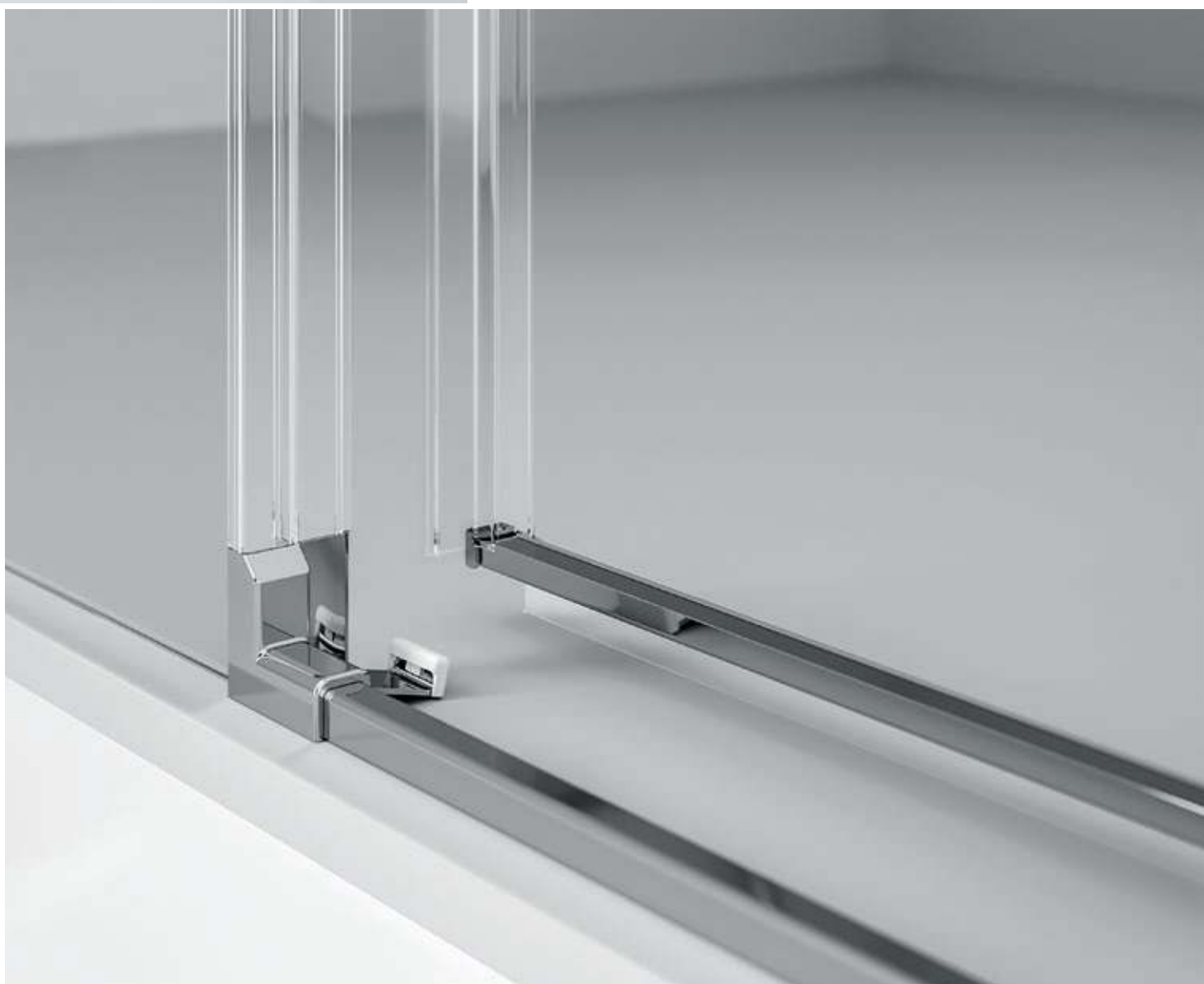

# DESIGN ACCATTIVANTE

## MANIGLIA

La maniglia delle porte scorrevoli, sia ad uno che a due elementi, è montata direttamente sul profilo magnetico, per consentire il massimo spazio d'ingresso e facilitare le operazioni di pulizia dopo la doccia, non avendo alcun tipo di ingombro. Nella versione a tre o quattro elementi, la maniglia viene invece avvitata al vetro, sempre garantendo apertura e chiusura delle porte senza alcuna difficoltà.

La maniglia verso l'interno ha una forma ergonomica che consente l'apertura facilitata dell'anta scorrevole anche con le mani bagnate. La forma discreta della maniglia e il suo posizionamento sono il simbolo di conformità funzionale ed estetica di tutti i componenti, per rendere il vetro assoluto protagonista della cabina doccia.



Maniglia porta scorrevole a due elementi

Maniglia entrata angolare -  
Vista dall'esterno



Maniglia entrata angolare -  
Vista dall'interno



Maniglia porta scorrevole  
a tre elementi



Maniglia porta scorrevole  
a quattro elementi





## **PROFILO MAGNETICO IN ALLUMINIO**

Sul bordo verticale del vetro viene inserito un profilo di alluminio con al suo interno un listello magnetico, che permette una chiusura perfetta della porta. Consente inoltre una regolazione al termine dell'installazione di 2 mm, per compensare minimali tolleranze di costruzione.

## **PROFILO ANTIALLAGAMENTO**

In combinazione con il sistema gocciolatoio a 5★, questo listello offre un'ottima protezione dagli spruzzi d'acqua. La sua forma e la sua dimensione, di solo 8 mm d'altezza, si armonizza con il design della cabina e ne completa la tenuta all'acqua. Se non si vogliono barriere all'ingresso della cabina, si può evitare di installare il profilo antiallagamento. In tal caso, per assicurare una minima protezione dagli spruzzi, le porte possono essere abbassate grazie alle rotelle di scorrimento regolabili.



## **NESSUNA SOVRAPPOSIZIONE**

Per coerenza con l'aspetto estetico armonioso di acqua 5000, in fase di progettazione è stata eliminata qualsiasi sovrapposizione dei vetri fra lato fisso e lato scorrevole. Si impedisce così il deposito di residui, rendendo le operazioni di pulizia semplici e veloci.





## **ELEGANTE ELEMENTO DI GIUNZIONE**

Le due metà della cabina ad angolo sono collegate tramite i profili guida che sono tagliati a 45 gradi e avvitati fra loro con un discreto elemento di giunzione, la cui forma geometrica si adatta armoniosamente con la superficie piana dei profili e si integra con il design dell'insieme.



## **SAGOMATURA**

Nella nuova acqua 5000, la versione ad angolo non prevede alcun supporto a soffitto. A partire da una larghezza di 1021 mm la cabina si presenta con una sagomatura nel vetro del lato fisso, che ne garantisce la stabilità. La nuova forma arrotondata si armonizza meglio con l'estetica pulita dell'insieme.

## MOLTEPLICI VARIANTI DI VETRO

Per aumentare sempre di più le possibilità di personalizzazione abbiamo inserito nella nostra gamma vetri due nuove finiture: Nubes, un vetro trasparente con una serigrafia che sfuma verso l'alto e il vetro Parsol grigio, che da subito è disponibile anche con Privé di colore antracite. Entrambe le finiture offrono una discreta privacy, lasciando comunque passare sufficientemente luce. La serigrafia di entrambe le tipologie conferisce un tocco di modernità alla cabina, che diventa ulteriormente protagonista in ogni ambiente bagno.

**TG10** Parsol grigio con Privé in antracite e con serigrafia antracite sul bordo superiore del cristallo







**VB10** Vetro trasparente con Nubes satinato e con serigrafia bianca sul bordo superiore del cristallo

Tutte le varianti vetro sono consultabili a pagina 57

## **VERSIONE CON PROFILI A PARETE**

Una versione classica, la cabina con i profili verticali, che non passa mai di moda. L'elegante forma del profilo si adatta perfettamente ad ogni ambiente e offre la massima flessibilità. Con una regolazione fino a 25 mm si può adattare facilmente la cabina doccia anche a fuori piombo importanti.



## VERSIONE SENZA PROFILI

La soluzione a tutto vetro con cerniere a parete combina la massima trasparenza con la più alta funzionalità. Il design discreto conferisce alla cabina grazia ed eleganza, senza rinunciare alla stabilità. Anche questa versione dispone di un'area di regolazione, che si trova nelle cerniere a parete. La tecnologia contenuta nella cerniera permette infatti una regolazione di 8 mm per compensare eventuali tolleranze in fase di installazione.



## VERSIONE CON PROFILI A PARETE













QR-ST2N R

Porta scorrevole a due elementi per nicchia  
*Versione con profili a parete*



QR-ST2N R + QR-WV2 L

Porta scorrevole a due elementi per nicchia  
in combinazione con elemento laterale accorciato  
*Versione con profili a parete*





QR-ST3 R

Porta scorrevole a tre elementi per nicchia  
*Versione con profili a parete*







QR-ST4

Porta scorrevole a quattro elementi per nicchia  
*Versione con profili a parete*







QR-ST2W L + QR-W2 R

Porta scorrevole a due elementi con elemento laterale  
*Versione con profili a parete*







QR-SE2 L + R

Entrata angolare a due elementi  
*Versione con profili a parete*



QR-ST3 L + QR-W4 R

Porta scorrevole a tre elementi in combinazione con elemento laterale

*Versione con profili a parete*





QR-ST4 + QR-W4 L + QR-W4 R  
Porta scorrevole a quattro elementi come soluzione a U  
*Versione con profili a parete*

## **VERSIONE SENZA PROFILI**











Q0-ST2N L

Porta scorrevole a due elementi per nicchia  
*Versione senza profili*





Q0-ST2N L

Porta scorrevole a due elementi per nicchia  
*Versione senza profili*





Q0-ST2N L + Q0-WV2 R

Porta scorrevole a due elementi per nicchia  
in combinazione con elemento laterale accorciato  
*Versione senza profili*







Q0-ST1N L

Porta scorrevole a un elemento per nicchia  
con muratura frontale  
*Versione senza profili*







Q0-ST2W L + Q0-W2 R

Porta scorrevole a due elementi con elemento laterale  
e portasciugamani (opzionale)  
*Versione senza profili*







Q0-SE2 L + R

Entrata angolare a due elementi  
*Versione senza profili*







Q0-ST1N R + Q0-W2 L  
Soluzione speciale  
Versione senza profili







Q0-SE2 L + R & Q0-WV2

Soluzione speciale  
Versione senza profili

## MOLTEPLICITÀ DI GAMMA









## MOLTEPLICITÀ DI GAMMA VERSIONE CON PROFILI A PARETE

**ALTEZZA STANDARD** 2000 mm

**ALTEZZA SPECIALE** per finitura profilo **CSH** fino a 2250 mm

**ALTEZZA SPECIALE** per finitura profilo **NER e INO** fino a 2000 mm

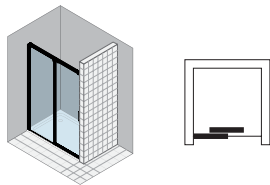

### QR-ST2N L/R

Porta scorrevole a due elementi per nicchia o per la combinazione con elemento laterale accorciato art. QR-WV2 L/R

QR-ST2N 1000 L/R  
QR-ST2N 1200 L/R  
QR-ST2N 1400 L/R  
QR-ST2N 1600 L/R

Misure speciali 970 - 2200 mm

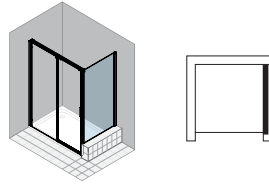

### QR-WV2 L/R

Elemento laterale accorciato per la combinazione con porta scorrevole a due elementi art. QR-ST2N L/R

QR-WV2 L/R

Misure speciali 150 - 1400 mm

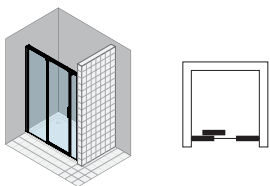

### QR-ST3 L/R

Porta scorrevole a tre elementi per nicchia o per la combinazione con elemento laterale art. QR-W4 L/R

QR-ST3 L/R

Misure speciali 1350 - 2200 mm

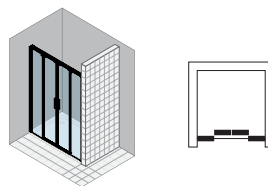

### QR-ST4

Porta scorrevole a quattro elementi per nicchia o per la combinazione con elemento laterale art. QR-W4 L/R

QR-ST4

Misure speciali 1445 - 2400 mm

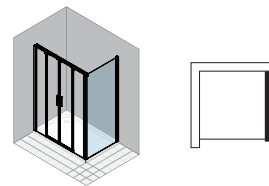

### QR-W4 L/R

Elemento laterale per la combinazione con porta scorrevole a tre elementi art. QR-ST3 L/R o porta scorrevole a quattro elementi art. QR-ST4

QR-W4 800 L/R  
QR-W4 900 L/R  
QR-W4 1000 L/R

Misure speciali 150 - 1400 mm

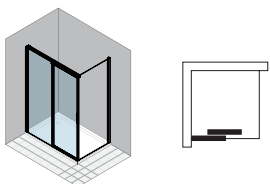

### QR-ST2W L/R

Porta scorrevole a due elementi per la combinazione con elemento laterale art. QR-W2 L/R

QR-ST2W 1000 L/R  
QR-ST2W 1200 L/R  
QR-ST2W 1400 L/R  
QR-ST2W 1600 L/R

Misure speciali 980 - 2200 mm

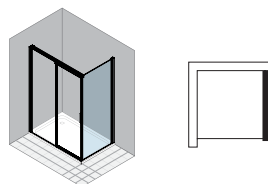

### QR-W2 L/R

Elemento laterale per la combinazione con porta scorrevole a due elementi art. QR-ST2W L/R

QR-W2 750 L/R  
QR-W2 800 L/R  
QR-W2 900 L/R  
QR-W2 1000 L/R  
QR-W2 1200 L/R

Misure speciali 150 - 1400 mm

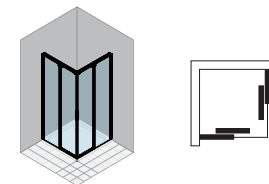

### QR-SE2 L/R

Porta scorrevole a due elementi per entrata angolare (da 1021 mm con sagomatura)

QR-SE2 800 L/R  
QR-SE2 900 L/R  
QR-SE2 1000 L/R  
QR-SE2 1200 L/R  
QR-SE2 1400 L/R

Misure speciali 700 - 1600 mm

L = cerniera a sinistra / R = cerniera a destra





## MOLTEPLICITÀ DI GAMMA VERSIONE SENZA PROFILI

**ALTEZZA STANDARD** 2000 mm

**ALTEZZA SPECIALE** fino a 2250 mm

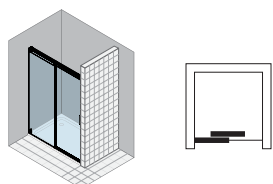

**Q0-ST2N L/R**

Porta scorrevole a due elementi per nicchia o per la combinazione con elemento laterale accorciato art. Q0-WV2 L/R

Misure speciali 970 - 2200 mm

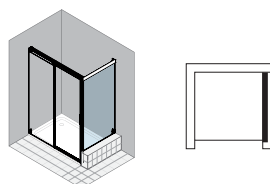

**Q0-WV2 L/R**

Elemento laterale accorciato per la combinazione con porta scorrevole a due elementi art. Q0-ST2N L/R

Misure speciali 150 - 1400 mm

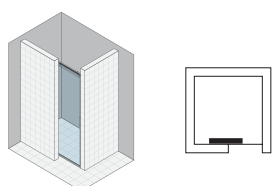

**Q0-ST1N L/R**

Porta scorrevole a un elemento per nicchia con muratura frontale

Misure speciali 520 - 1100 mm

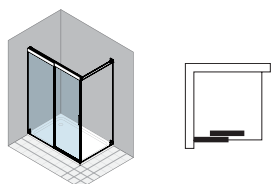

**Q0-ST2W L/R**

Porta scorrevole a due elementi per la combinazione con elemento laterale art. Q0-W2 L/R

Misure speciali 970 - 2200 mm

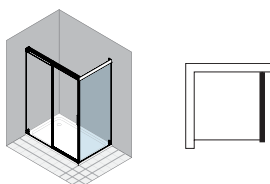

**Q0-W2 L/R**

Elemento laterale per la combinazione con porta scorrevole a due elementi art. Q0-ST2W L/R

Misure speciali 150 - 1400 mm

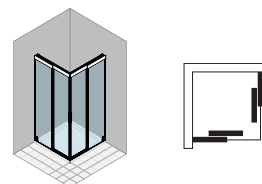

**Q0-SE2 L/R**

Porta scorrevole a due elementi per entrata angolare (da 1021 mm con sagomatura)

Misure speciali 700 - 1600 mm

L = cerniera a sinistra / R = cerniera a destra

# FINITURE PROFILI



**CSH** Cromo/Argento lucido



**INO** Look acciaio inox



**SCH** Nero



# VETRI

## CRISTALLI DI SICUREZZA

ESG 8 mm



**A10** Trasparente  
(disponibile solo per versione con profili a parete)



**AQ10** Trasparente con serigrafia bianca  
sul bordo superiore del cristallo



**AQB10** Trasparente con serigrafia antracite  
sul bordo superiore del cristallo

## CRISTALLI DI SICUREZZA ESG 8 mm



**ST10** Satinato con serigrafia bianca  
sul bordo superiore del cristallo



**AG10** Parsol grigio con serigrafia antracite  
sul bordo superiore del cristallo



**TG10** Parsol grigio con Privé in antracite e con serigrafia antracite  
sul bordo superiore del cristallo

*novità*



**TS10** Vetro trasparente con Privé satinato e con serigrafia bianca sul bordo superiore del cristallo



**VM10** Vetro trasparente con Nebula satinato e con serigrafia bianca sul bordo superiore del cristallo



**VB10** Vetro trasparente con Nubes satinato e con serigrafia bianca sul bordo superiore del cristallo

novità



## CRISTALLI DI SICUREZZA ESG 8 mm



**CSGA** Elemento fisso con finitura CSG10 vetro cromato effetto specchio / Elemento scorrevole con cristallo A10 vetro **trasparente** (disponibile solo per versione con profili a parete)



**CSGB** Elemento fisso con finitura CSG10 vetro cromato effetto specchio / Elemento scorrevole con finitura AQB10 vetro trasparente con serigrafia **antracite** sul bordo superiore



**CSGW** Elemento fisso con finitura CSG10 vetro cromato effetto specchio / Elemento scorrevole con finitura AQ10 vetro trasparente con serigrafia **bianca** sul bordo superiore



**CSG10** Vetro cromato con effetto specchio

## TRATTAMENTO DEL VETRO



Duka ha inserito nella sua offerta un tipo di vetro, denominato ProCare. L'innovativo trattamento consiste nell'applicazione sulla sua superficie di un deposito magnetronico di ossidi di metalli, in ambiente sottovuoto. L'acqua scivola velocemente sulla superficie, riducendo il deposito di gocce d'acqua. Il vetro rimane di conseguenza trasparente più a lungo. ProCare è disponibile per molti articoli come alternativa al vetro trattato Protect.



Osservata al microscopio, la superficie del vetro appare molto ruvida, fungendo da base ideale per sporco, calcare e sostanze corrosive. Questo prodotto è in grado di rendere antiaderente la superficie di un normale cristallo. Il trattamento Protect riduce del 50% il tempo necessario per la pulizia di un cristallo tradizionale. Importante! Non usare detersivi granulosi, acidi o alcalini.

*Greta Rabensteiner*

**L'ARTISTA**

Per noi il design, oltre ad essere una forma d'arte, diventa funzionalità. Design, creatività, esperienza e tecnologia si incontrano per creare qualcosa di unico ed eccezionale.

A sottolineare l'esclusività delle cabine doccia Duka, le straordinarie immagini create dalla giovane artista Greta Rabensteiner vengono utilizzate per separare le diverse sezioni del catalogo e per dare un nuovo appeal ad acqua 5000. Immagini emozionali suggeriscono quel sentimento di forza, energia e vitalità che nasce dal rito della doccia Duka.







Per motivi tipografici le tonalità stampate possono variare da quelle reali. Duka S.p.A. si riserva il diritto di modificare i propri prodotti senza obbligo di preavviso o di sostituzione. Tutte le informazioni tecniche e i dati tecnici delle nostre collezioni sono consultabili sul sito [duka.it](http://duka.it)

**Duka S.p.A.**

Via Duka 2, I-39042 Bressanone (BZ)

Tel. +39 0472 273 100

[info@duka.it](mailto:info@duka.it), [duka.it](http://duka.it)

**5 ANNI  
GARANZIA**

**10 ANNI  
GARANZIA DI  
REPERIBILITÀ**

Impresa dell'  
**ALTO ADIGE**



duka.it