

CONTRACT

Решения для строительства /
Soluzioni per l'edilizia /
Solutions for the building industry /

 ITALON

CONTRACT

Решения для строительства /
Soluzioni per l'edilizia /
Solutions for the building industry /

 ITALON

ОГЛАВЛЕНИЕ /

INDICE /

INDEX /

Italon. Итальянский стиль, опыт международной компании / Italon. Stile italiano, gruppo internazionale / Italon. Italian style, international group /	6
Керамогранит. Уникальный материал / Ceramica. Il valore di un materiale unico / Ceramic. The value of a unique material /	8
Экологичность. Бережное отношение к окружающей среде / Sostenibilità. Essere green, per davvero / Sustainability. Being truly green /	10
Contract. Решения для строительства / Contract. Soluzioni per l'edilizia / Contract. Solutions for the building industry /	14
Безопасность. Идеальное покрытие, соответствующее высоким стандартам / Sicurezza. Il grip ideale per aderire agli standard / Safety. Perfect grip to comply with the standards /	16
Однородность. Минимальное расхождение оттенков, дизайн в чистом виде / Uniformità. Minima variazione, design totale / Uniformity. Minimal variation, total design /	18

VOYAGER	22
Айвори / Ivory	28
Грэй / Grey	30
Блэк / Black	32
DISCOVER	36
Уайт / White	42
Грэй / Grey	44
Дезерт / Desert	46
Фумэ / Fumè	48
ECLIPSE	52
Уайт / White	58
Грэй / Grey	60
Фумэ / Fumè	62
SKYLINE	66
Сноу / Snow	70
Аш / Ash	72
Клауд / Cloud	74
EVERSTONE	78
Мун / Moon	82
Дезерт / Desert	84
Лава / Lava	86
AURIS	90
Сэнд / Sand	94
Мока / Moka	96
Графит / Graphite	98
Блэк / Black	100
NOVA	104
Айвори / Ivory	108
Фог / Fog	110
Браун / Brown	112

Что такое керамогранит? / Che cos'è il gres porcellanato? / What is porcelain stoneware? /	118
Определение скользкости / Determinazione della scivolosità / Slipperiness /	120
VSHADE - Расхождение в цветовых оттенках плитки (стонализация) / VSHADE - Stonalizzazione delle piastrelle / VSHADE - Tile Shade Variation /	122
Размерные характеристики / Caratteristiche dimensionali / Dimensional characteristics /	123
Водопоглощение / Assorbimento d'acqua / Water absorption /	124
Предел прочности на изгиб / Resistenza alla flessione / Bending resistance /	124
Устойчивость к глубокому истиранию / Resistenza all'abrasione profonda / Deep abrasion resistance /	125
Размеры и правильность формы / Le caratteristiche tecniche di regolarità / The technical characteristics of regularity /	126
Приложение А - Таблица А.1 - Пример контроля выпускаемой продукции по калибрам / Allegato A - Tabella A.1 - Esempio di verifica dei prodotti fabbricati / Annex A - Chart A.1 - Check of manufactured products /	127
Керамогранит окрашенный в массу - Технические характеристики / Gres porcellanato colorato in massa - Caratteristiche tecniche / Full body coloured porcelain stoneware - Technical features /	128



ITALON. ИТАЛЬЯНСКИЙ СТИЛЬ, ОПЫТ МЕЖДУНАРОДНОЙ КОМПАНИИ.

ITALON. STILE ITALIANO,
GRUPPO INTERNAZIONALE.
ITALON. ITALIAN STYLE,
INTERNATIONAL GROUP.

Italon – часть итальянского холдинга Gruppo Concorde – мирового лидера в сфере керамики. Это гарантия стабильности, технологических инноваций и высокого качества. Основанный в 2007 году, чтобы принести в Россию и страны СНГ итальянский стиль и производственные ноу-хау, Italon за годы своего существования стал надежным партнером для архитекторов, дизайнеров, дистрибьюторов и специалистов в области строительства. Сейчас Italon – это один из самых признанных брендов российской керамики.

Italon è un marchio del Gruppo Concorde, leader mondiale nel settore della ceramica: garanzia di solidità, innovazione tecnologica ed eccellenza. Nato per portare lo stile e il know-how italiano del gres porcellanato in Russia e nella C.S.I. oggi Italon è un partner di riferimento per architetti, progettisti, distributori e professionisti edili di tutta la regione. Uno dei brand più riconosciuti della ceramica russa.

Italon is a member of Gruppo Concorde, a world leader in ceramics: a guarantee of solidity, technological innovation and excellence. Established to bring Italian style and know-how in porcelain stoneware to Russia and the C.I.S. countries, Italon is now a key partner for architects, designers, distributors and construction professionals throughout the region. It is one of the best-known ceramic brands in Russia.



КЕРАМОГРАНИТ. УНИКАЛЬНЫЙ МАТЕРИАЛ. CERAMICA. IL VALORE DI UN MATERIALE UNICO. CERAMIC. THE VALUE OF A UNIQUE MATERIAL.

Керамогранит – прочный и надежный материал. Благодаря своим уникальным характеристикам он не деформируется, не горит, выдерживает агрессивное химическое воздействие. Керамогранит легок в монтаже и очистке. Это гипоаллергенный, морозостойкий материал, который не выделяет вредные вещества и не вредит здоровью. Но самое главное – керамогранит не просто красив и долговечен, но и экологичен. Натуральные компоненты, из которых он изготовлен, могут быть полностью переработаны.

La ceramica è un materiale forte, sicuro, indeformabile, in grado di resistere al gelo, al calore e ai detersivi chimici più aggressivi. Posare la ceramica è facile, pulirla è semplicissimo e in più è inodore e anallergica. Una bellezza eterna per gli spazi dell'abitare e amica dell'ambiente in quanto materia prima naturale totalmente riciclabile.

Ceramic is a strong, safe, non-distorting material resistant to the frost, heat and even to the most aggressive chemical cleaning products. Ceramic is easy to lay and clean, and it's odourless and hypoallergic. It is not just beautiful but also eco-friendly as well as it is made from natural and fully recyclable materials.



ЭКОЛОГИЧНОСТЬ. БЕРЕЖНОЕ ОТНОШЕНИЕ К ОКРУЖАЮЩЕЙ СРЕДЕ. SOSTENIBILITÀ. ESSERE GREEN, PER DAVVERO. SUSTAINABILITY. BEING TRULY GREEN.

Строительная отрасль оказывает серьезное воздействие на окружающую среду. Осознавая это, Italon с огромным вниманием относится к вопросу экологии. В процессе производства керамогранита предусмотрено вторичное использование отработанной воды и необожженных керамических отходов, что позволяет существенно уменьшить воздействие на окружающую среду.

Il settore delle costruzioni ha un enorme impatto sulle risorse del pianeta. Con questa consapevolezza Italon ha avviato una produzione sostenibile che recupera le acque reflue e riduce l'estrazione di materie prime grazie agli scarti crudi.

The construction industry has an enormous impact on the planet's resources. Aware of this, Italon has undertaken a sustainable form of production reclaiming waste water and reducing extraction of raw materials by recycling raw scrap.

CONTRACT

РЕШЕНИЯ ДЛЯ СТРОИТЕЛЬСТВА. SOLUZIONI PER L'EDILIZIA. SOLUTIONS FOR THE BUILDING INDUSTRY.

Contract - линейка Italon, разработанная специально для больших общественных и жилых пространств. Высокие технические характеристики керамогранита делают его идеальным материалом для оформления аэропортов, торговых центров и городских пространств с высокой пешеходной нагрузкой. Italon Contract предлагает богатый набор простых и исчерпывающих решений для тех, кто ищет высокое техническое качество по доступной цене.

Contract è la linea Italon pensata per i grandi spazi pubblici e privati. Aeroporti, stazioni, centri commerciali e contesti urbani ad alto calpestio dove le caratteristiche tecniche del gres porcellanato risultano ideali per garantire elevati standard tecnici e qualitativi. Una gamma di soluzioni semplice e completa per soddisfare ogni esigenza, anche in termini di budget.

Contract is the Italon line designed for big public and private spaces. Airports, railway stations, shopping centres and high-tread urban areas where the technical features of porcelain stoneware are perfect for guaranteeing high technical and quality standards. A simple, complete range of solutions for every need and budget.



**БЕЗОПАСНОСТЬ.
ИДЕАЛЬНОЕ ПОКРЫТИЕ,
СООТВЕТСТВУЮЩЕЕ
ВЫСОКИМ СТАНДАРТАМ.**
SICUREZZA. IL GRIP IDEALE
PER ADERIRE AGLI STANDARD.
SAFETY. PERFECT GRIP TO
COMPLY WITH THE STANDARDS.

В местах с высокой пешеходной нагрузкой важно обеспечить безопасность покрытия. Поверхность артикулов из линейки Italon Contract позволяет использовать их даже для оформления входных групп и лестниц с доступом с улицы. Керамогранит из гаммы Italon Contract обладает высокими техническими характеристиками и соответствует международным стандартам.

Nelle aree di grande passaggio è fondamentale garantire la sicurezza delle persone con pavimentazioni specifiche. Per questo Italon ha applicato alle lastre della linea Contract un grip con una elevata resistenza allo scivolamento, efficace anche in zone critiche come gli ingressi e le scale con accesso dall'esterno. Una soluzione poco invasiva che ha consentito ai prodotti Contract di ottenere la certificazione DIN EN 16165.

It is essential to protect people's safety with special-purpose flooring in high-traffic areas. This is why Italon has applied a non-slip high-grip finish to the slabs in its Contract line, effective even in critical areas such as entrances and stairways with access from outside: a non-invasive solution qualifying Contract products for DIN EN 16165 certification.



**ОДНОРОДНОСТЬ.
МИНИМАЛЬНОЕ
РАСХОЖДЕНИЕ ОТТЕНКОВ,
ДИЗАЙН В ЧИСТОМ ВИДЕ.**
UNIFORMITÀ. MINIMA
VARIAZIONE, DESIGN TOTALE.
UNIFORMITY. MINIMAL
VARIATION, TOTAL DESIGN.

Керамогранит из линейки Italon Contract с однородной графикой (V1) и с легкой неоднородностью графики (V2) станет прекрасным решением для стильных проектов торговых центров, аэропортов и других общественных пространств. Минимальное цветовое и графическое расхождение между плитками позволяет создавать эффект монолитной поверхности, который ценится в современном дизайне.

Per dare alle superfici di centri commerciali, aeroporti o metropolitane, un aspetto più votato al design, è essenziale offrire una elevata uniformità cromatica delle lastre. La linea Contract è caratterizzata da un aspetto uniforme (V1) o da una variazione moderata del colore (V2). La stonizzazione è così ridotta al minimo per non compromettere l'omogeneità e l'impatto estetico del progetto.

Homogeneous slab colour is important to give surfaces in shopping centres, airports and subway stations a well-designed look. The Contract line features uniform appearance (V1) or slight variation in hue (V2), reducing shading to a minimum so as not to compromise the project's homogeneity and aesthetic impact.

ГАММА ПРОДУКЦИИ. GAMMA PRODOTTI. PRODUCT RANGE.

ТЕХНИЧЕСКИЕ ОБОЗНАЧЕНИЯ / LEGENDA / TECHNICAL INDEX /



VSHADE - Расхождение в цветовых оттенках плитки (стонализация) /
VSHADE - Stonalizzazione delle piastrelle /
VSHADE - Tile Shade Variation /

→ Подробная информация стр. 122 / Maggiori informazioni a pag. 122 / More information on page 122 /



Определение скользкости /
Determinazione della scivolosità /
Slipperiness /

→ Подробная информация стр. 120 / Maggiori informazioni a pag. 120 / More information on page 120 /

VOYAGER

КЕРАМОГРАНИТ ОКРАШЕННЫЙ В МАССЕ /
GRES PORCELLANATO COLORATO IN MASSA /
FULL BODY COLOURED PORCELAIN STONEWARE /

VOYAGER

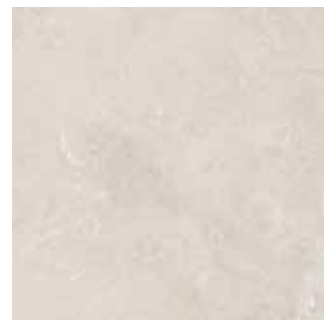

Вояджер Айвори /
Voyager Ivory /



Вояджер Грэй /
Voyager Grey /



Вояджер Блэк /
Voyager Black /

60x120 см
60x60 см





Вояджер Грей 60x120
Voyager Grey 60x120

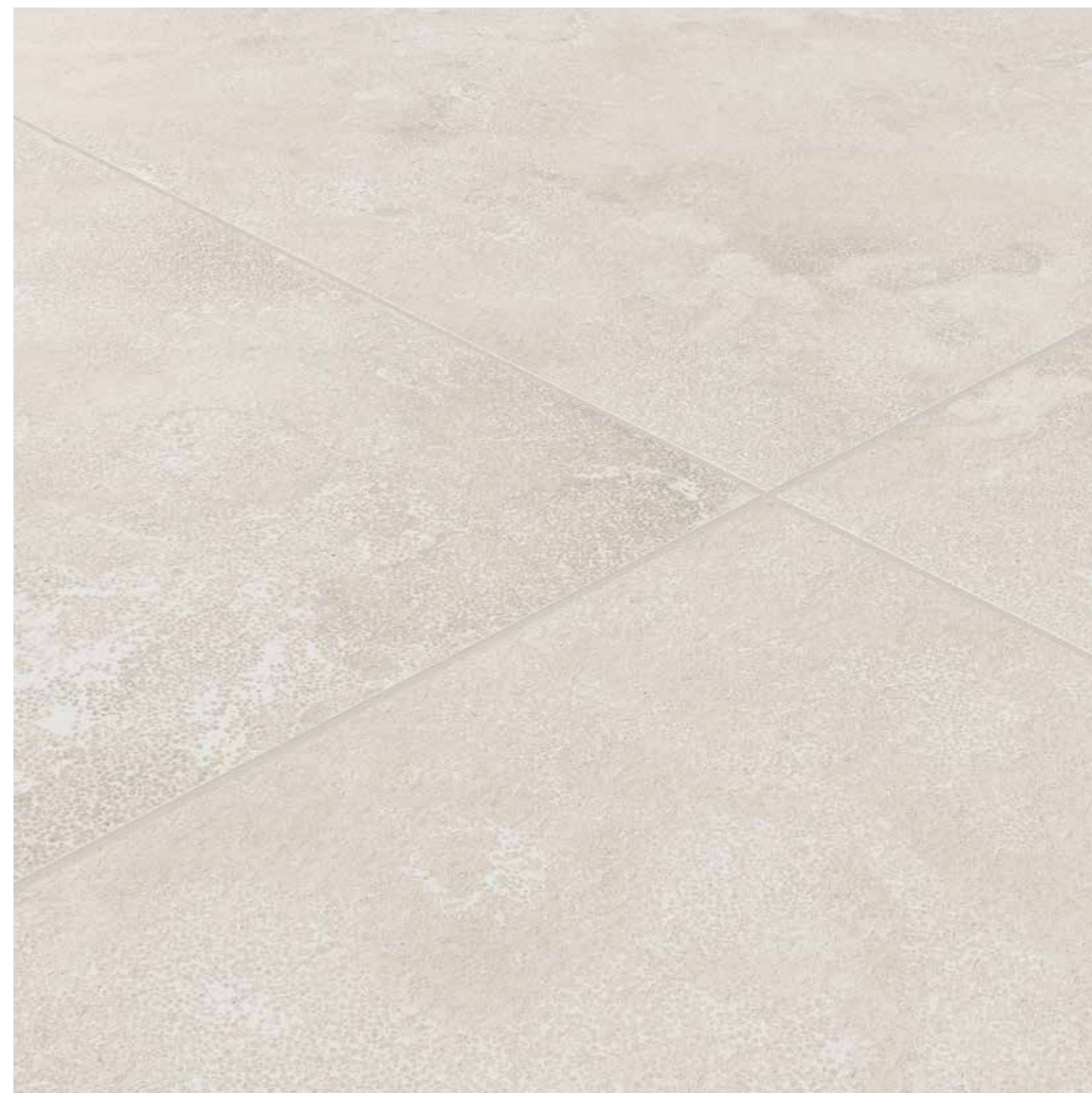

Вояджер Айвори 60x60
Voyager Ivory 60x60

←
Вояджер Блэк 60x60
Voyager Black 60x60

VOYAGER

КЕРАМОГРАНИТ ОКРАШЕННЫЙ В МАССЕ /
GRES PORCELLANATO COLORATO IN MASSA /
FULL BODY COLOURED PORCELAIN STONEWARE /

Вояджер Айвори /
Voyager Ivory /



60x120 см



60x60 см

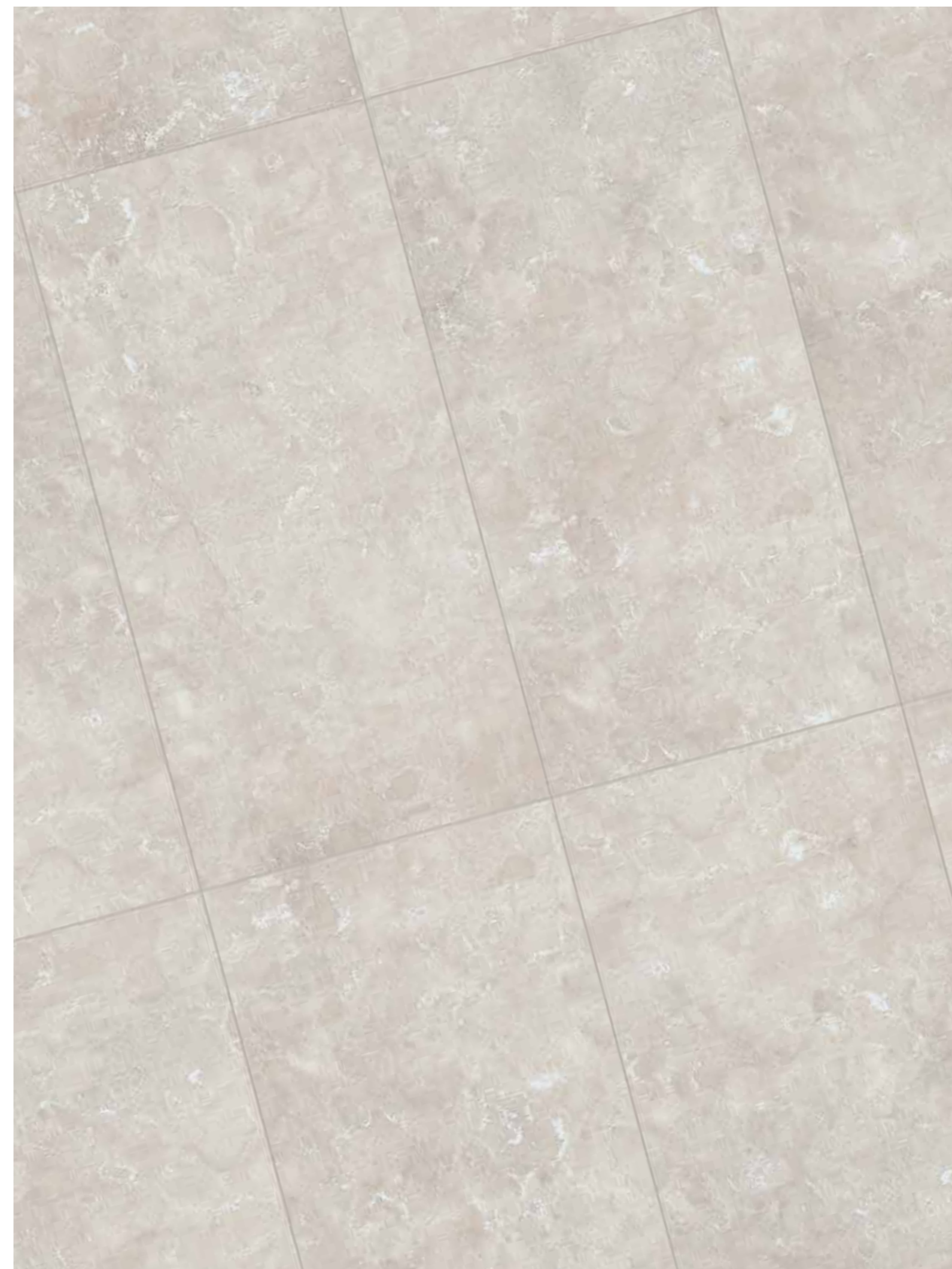

VOYAGER

КЕРАМОГРАНИТ ОКРАШЕННЫЙ В МАССЕ /
GRES PORCELLANATO COLORATO IN MASSA /
FULL BODY COLOURED PORCELAIN STONEWARE /

Вояджер Грей /
Voyager Grey /



60x120 см



60x60 см

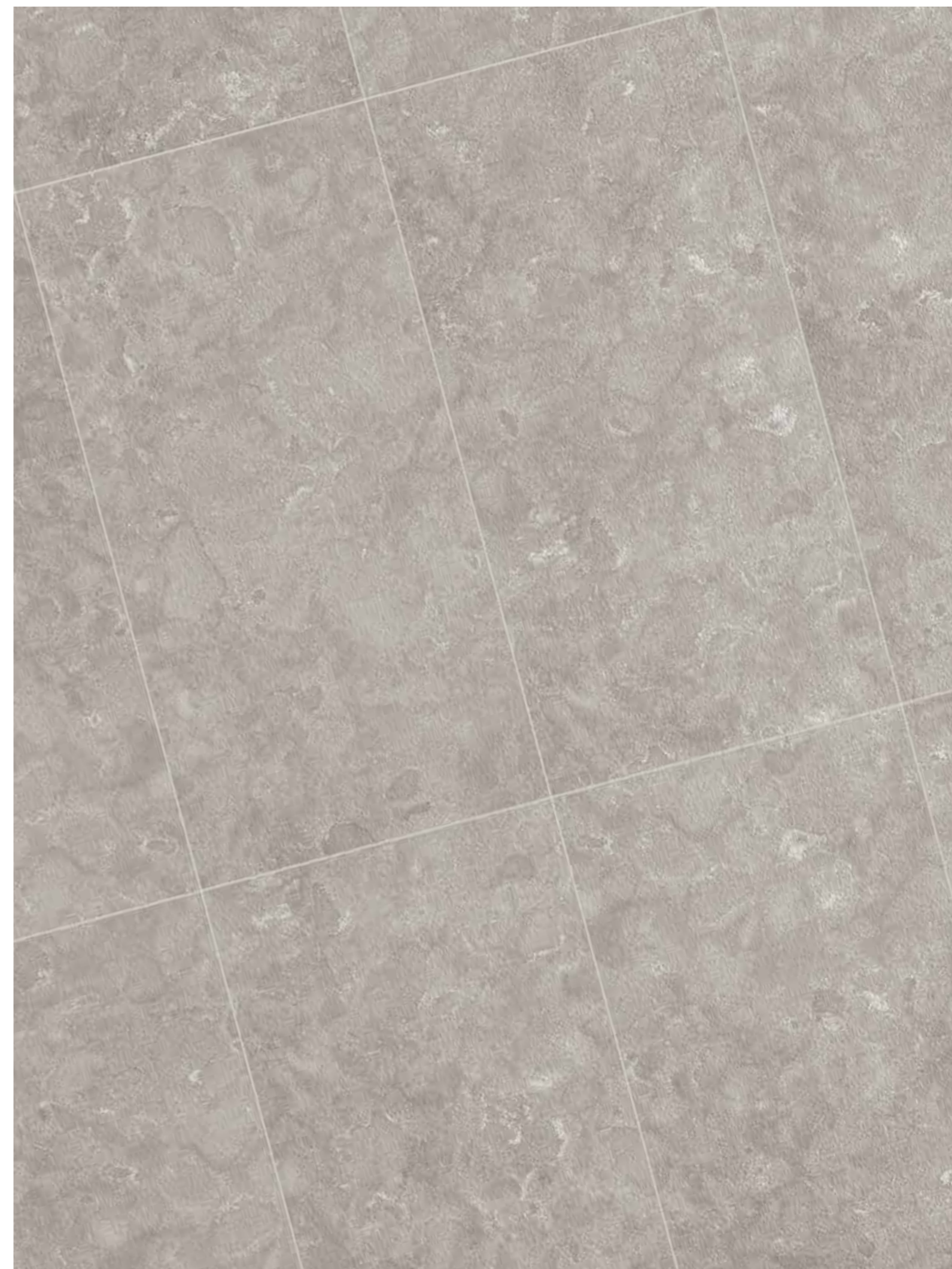

VOYAGER

КЕРАМОГРАНИТ ОКРАШЕННЫЙ В МАССЕ /
GRES PORCELLANATO COLORATO IN MASSA /
FULL BODY COLOURED PORCELAIN STONEWARE /

Вояджер Блэк /
Voyager Black /



60x120 см



60x60 см

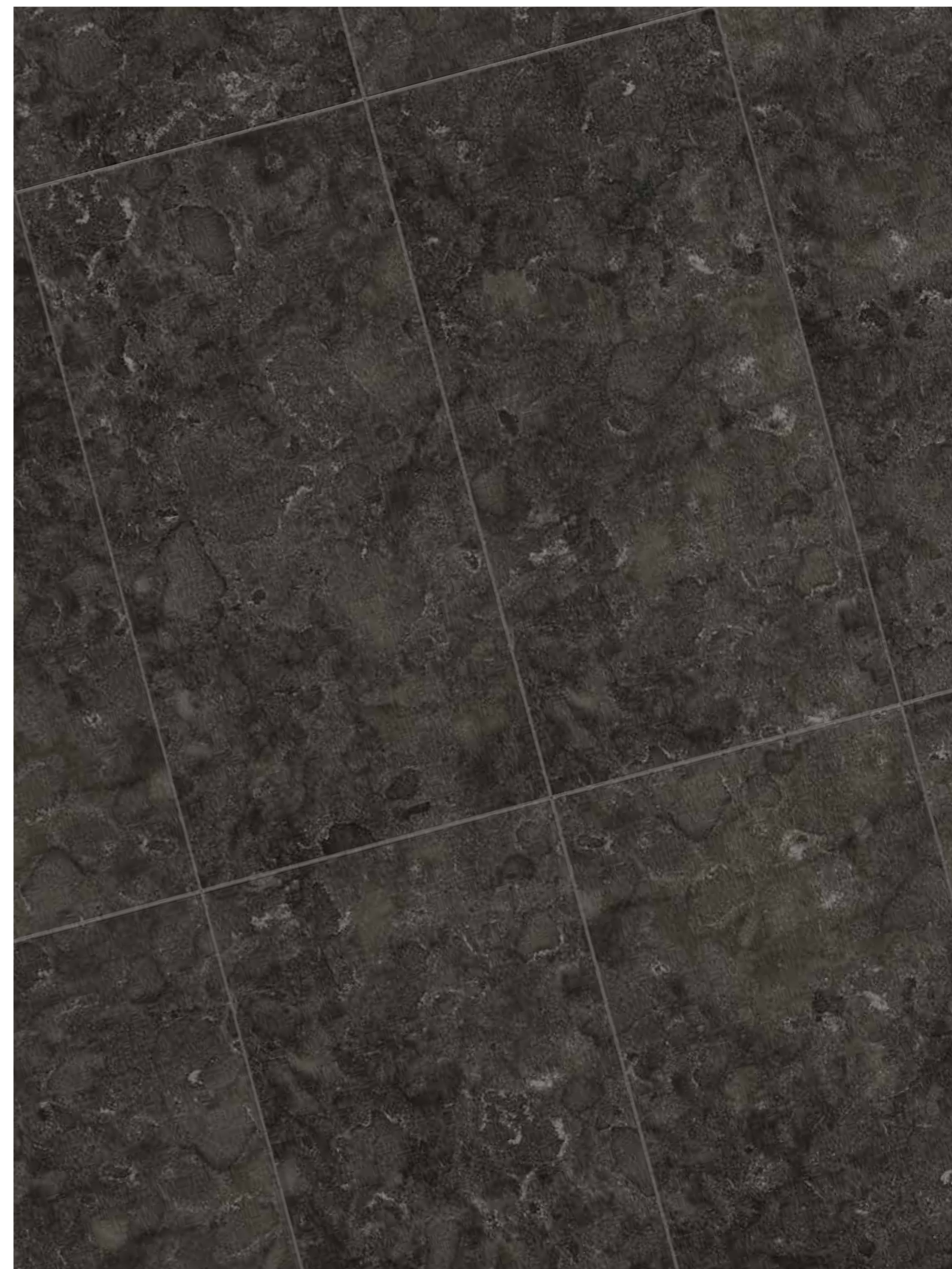



Вояджер Айвори 60x120
Voyager Ivory 60x120

VOYAGER

СПЕЦИАЛЬНЫЕ ИЗДЕЛИЯ / PEZZI SPECIALI / TRIM PIECES /

КЕРАМОГРАНИТ ОКРАШЕННЫЙ В МАССЕ /
GRES PORCELLANATO COLORATO IN MASSA /
FULL BODY COLOURED PORCELAIN STONEWARE /

- 1 •
Плинтус /
Battiscopa /
Bullnose /
7,2x60 см ▲
- 2 •*
Ступень /
Scalino /
Step tread /
30x60 см ▲
30x120 см ▲

- Имеется во всех цветах /
Disponibile in tutti i colori /
Available in all colors /
- * Производится под заказ /
Prodotto su richiesta /
Made on request /

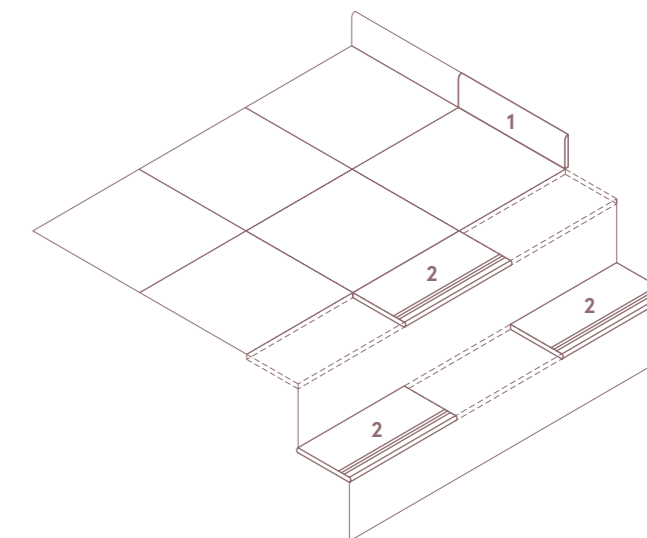

ГАММА ИЗДЕЛИЙ / GAMMA PRODOTTI / PRODUCT RANGE /

	Вояджер Айвори / Voyager Ivory /	Вояджер Грэй / Voyager Grey /	Вояджер Блэк / Voyager Black /
VOYAGER			
60x120 см, 9 мм	▲	▲	▲
60x60 см, 9 мм	▲	▲	▲

- ▲ Натуральный и Реттифицированный /
Naturale e Rettificato /
Matt and Rectified /

Указанные размеры - номинальные, узнать фактический размер плитки можно в Таблице калибров на стр. 127. /
I formati indicati sono nominali; per visionare le dimensioni reali vi preghiamo di consultare la Tabella calibri a pag. 127. /
Indicated sizes are nominal, for real tiles' sizes please review a Table of calibers on page 127. /

DISCOVER

КЕРАМОГРАНИТ ОКРАШЕННЫЙ В МАССЕ /
GRES PORCELLANATO COLORATO IN MASSA /
FULL BODY COLOURED PORCELAIN STONEWARE /

DISCOVER



Дискавер Уайт /
Discover White /



Дискавер Грэй /
Discover Grey /

60x120 см
60x60 см



Дискавер Дезерт /
Discover Desert /



Дискавер Фумэ /
Discover Fumè /

КЕРАМОГРАНИТ ОКРАШЕННЫЙ В МАССЕ /
GRES PORCELLANATO COLORATO IN MASSA /
FULL BODY COLOURED PORCELAIN STONEWARE /

DISCOVER X2



Дискавер Дезерт X2 /
Discover Desert X2 /



Дискавер Фумэ X2 /
Discover Fumè X2 /

60x60 см

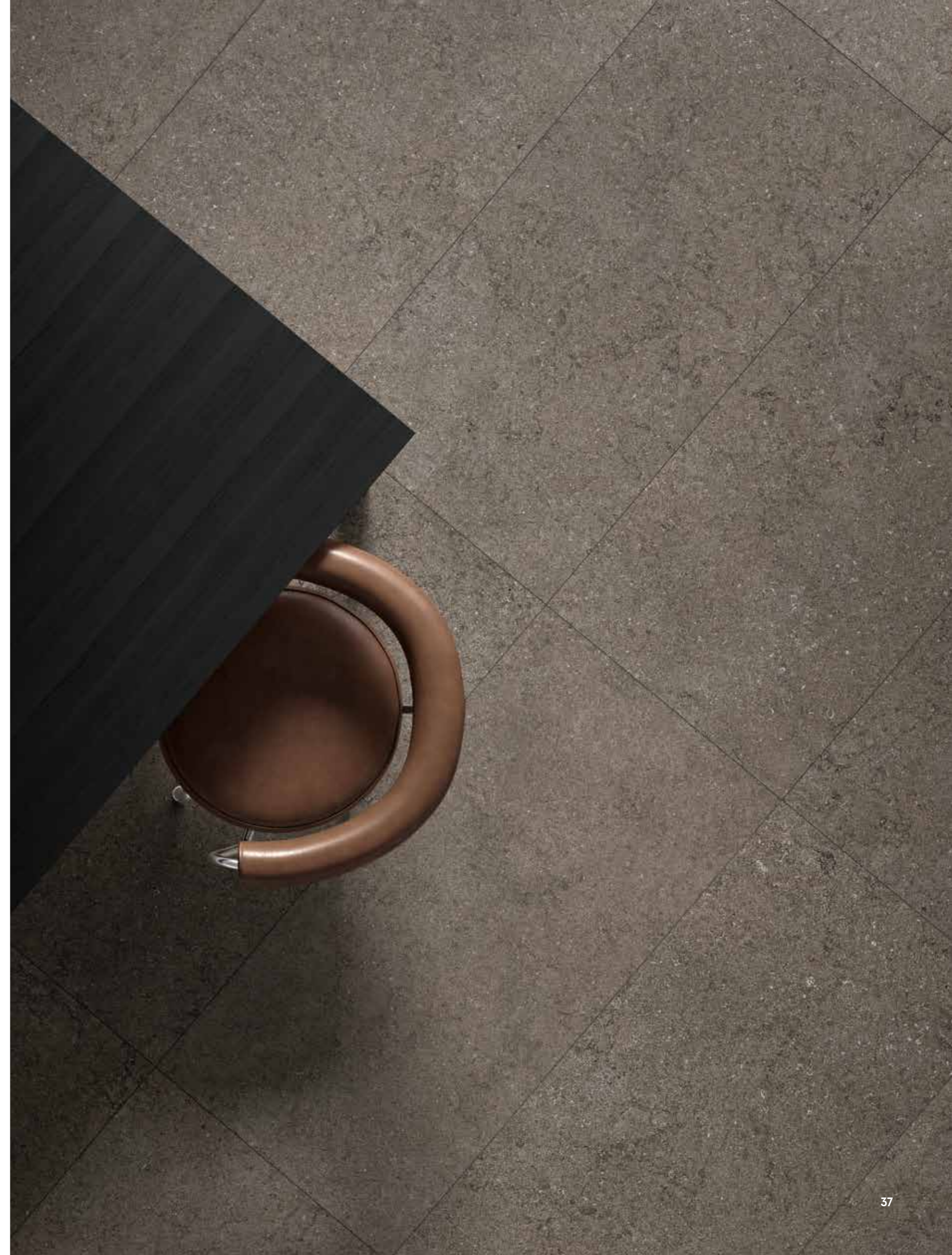

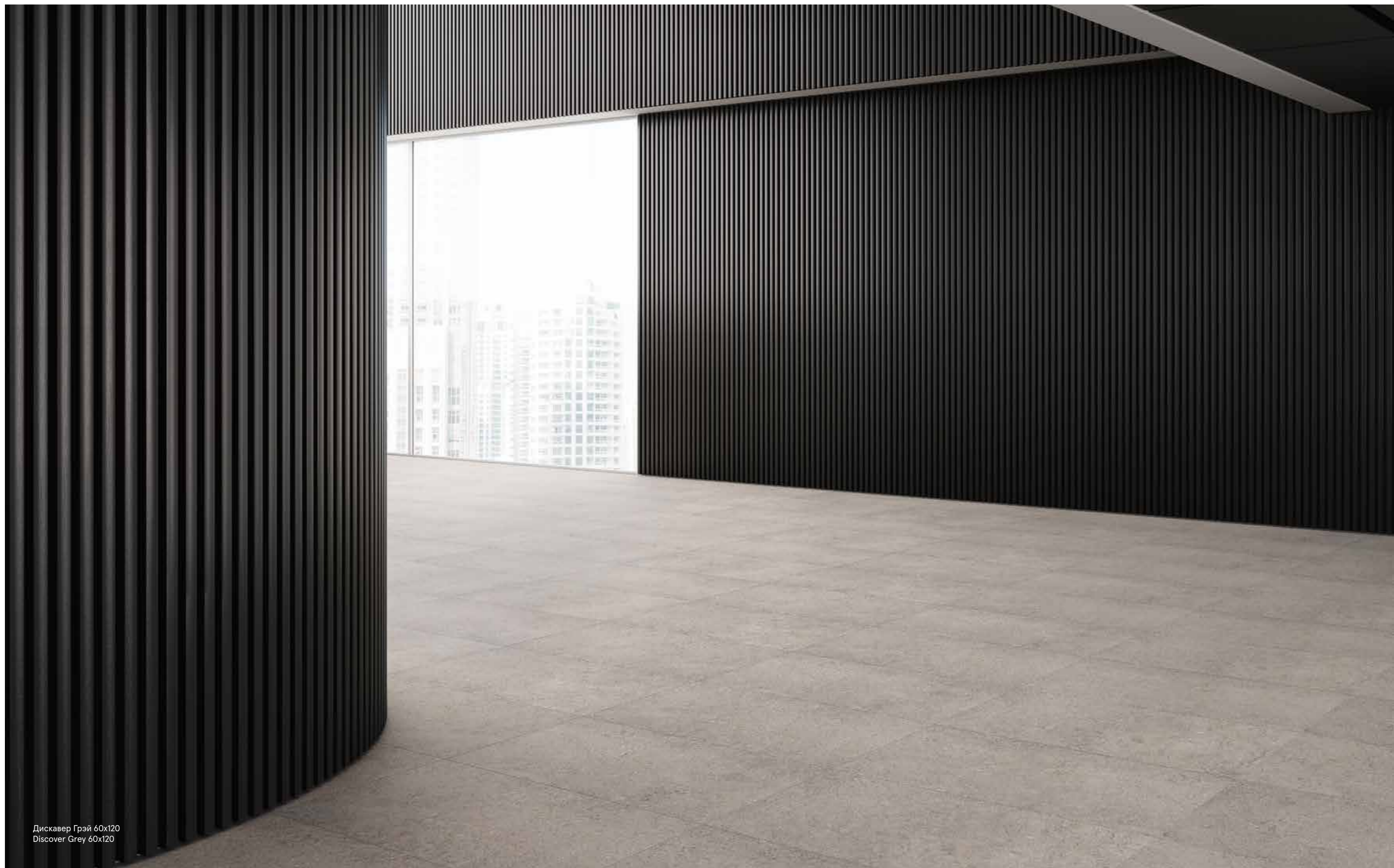

Дискавер Грей 60x120
Discover Grey 60x120

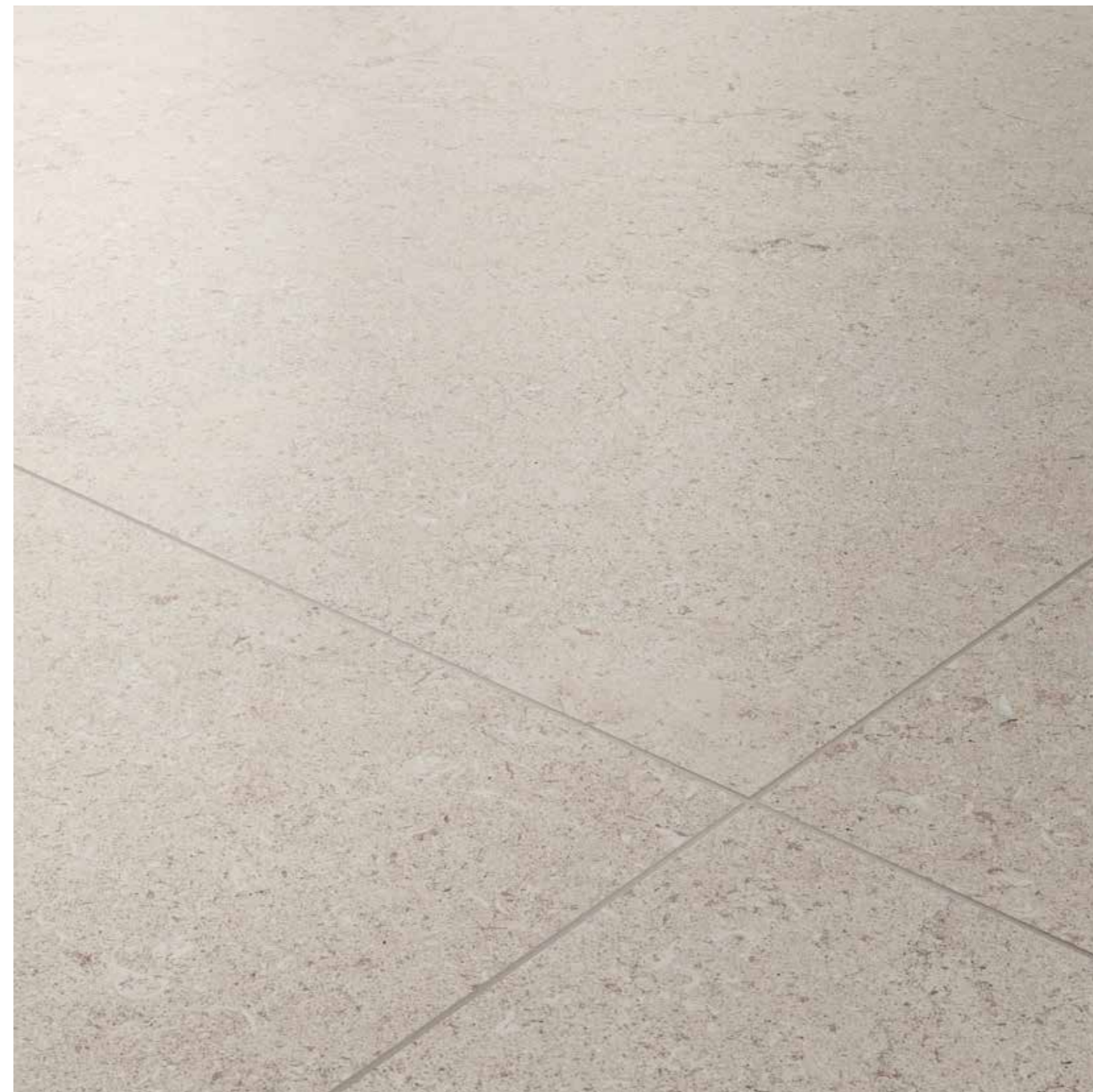

Дискавер Уайт 60x60
Discover White 60x60

←
Дискавер Фумэ 60x60
Discover Fumè 60x60

DISCOVER

КЕРАМОГРАНИТ ОКРАШЕННЫЙ В МАССЕ /
GRES PORCELLANATO COLORATO IN MASSA /
FULL BODY COLOURED PORCELAIN STONEWARE /

Дискавер Уайт /
Discover White /



60x120 см



60x60 см

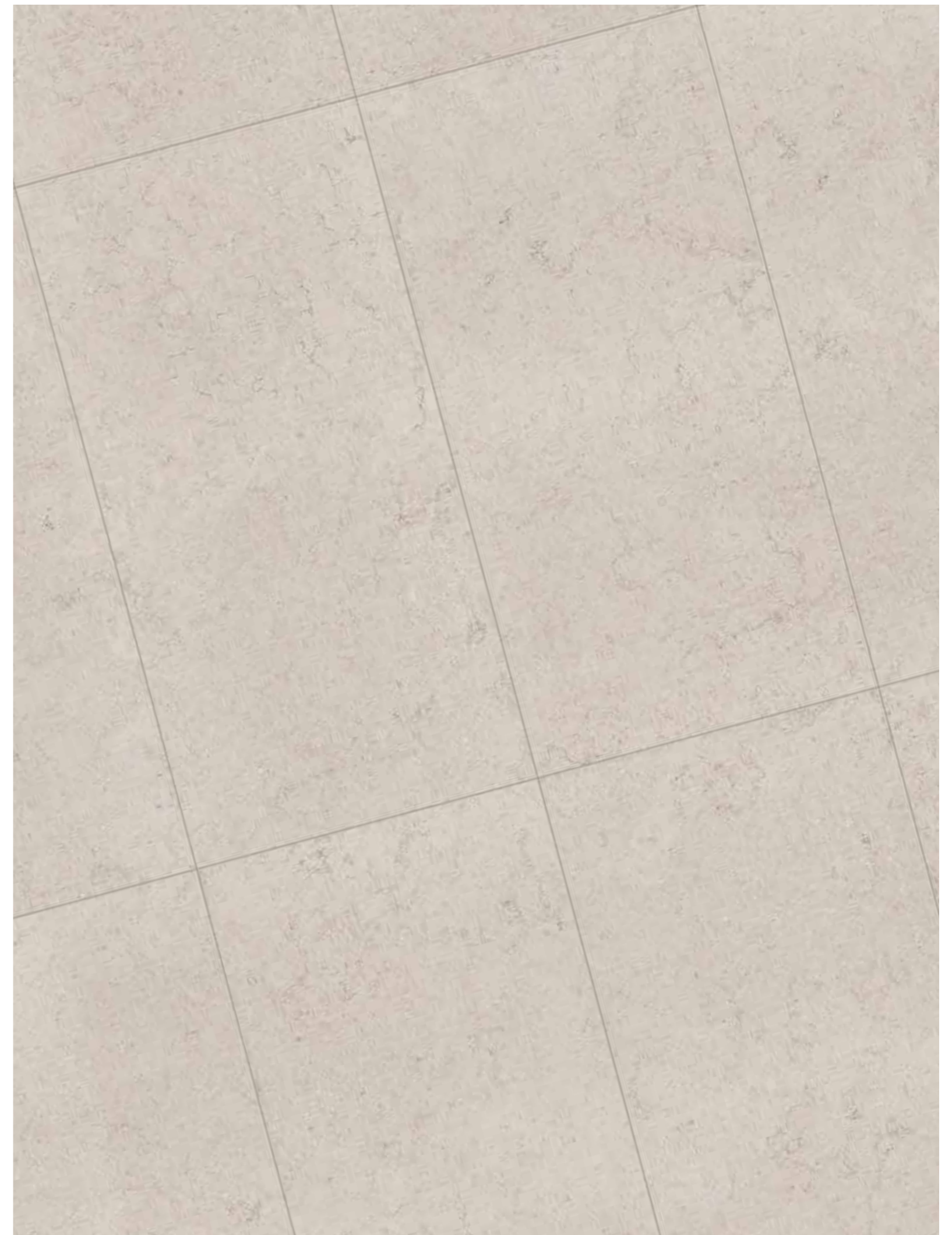

DISCOVER

КЕРАМОГРАНИТ ОКРАШЕННЫЙ В МАССЕ /
GRES PORCELLANATO COLORATO IN MASSA /
FULL BODY COLOURED PORCELAIN STONEWARE /

Дискавер Грей /
Discover Grey /



60x120 см



60x60 см

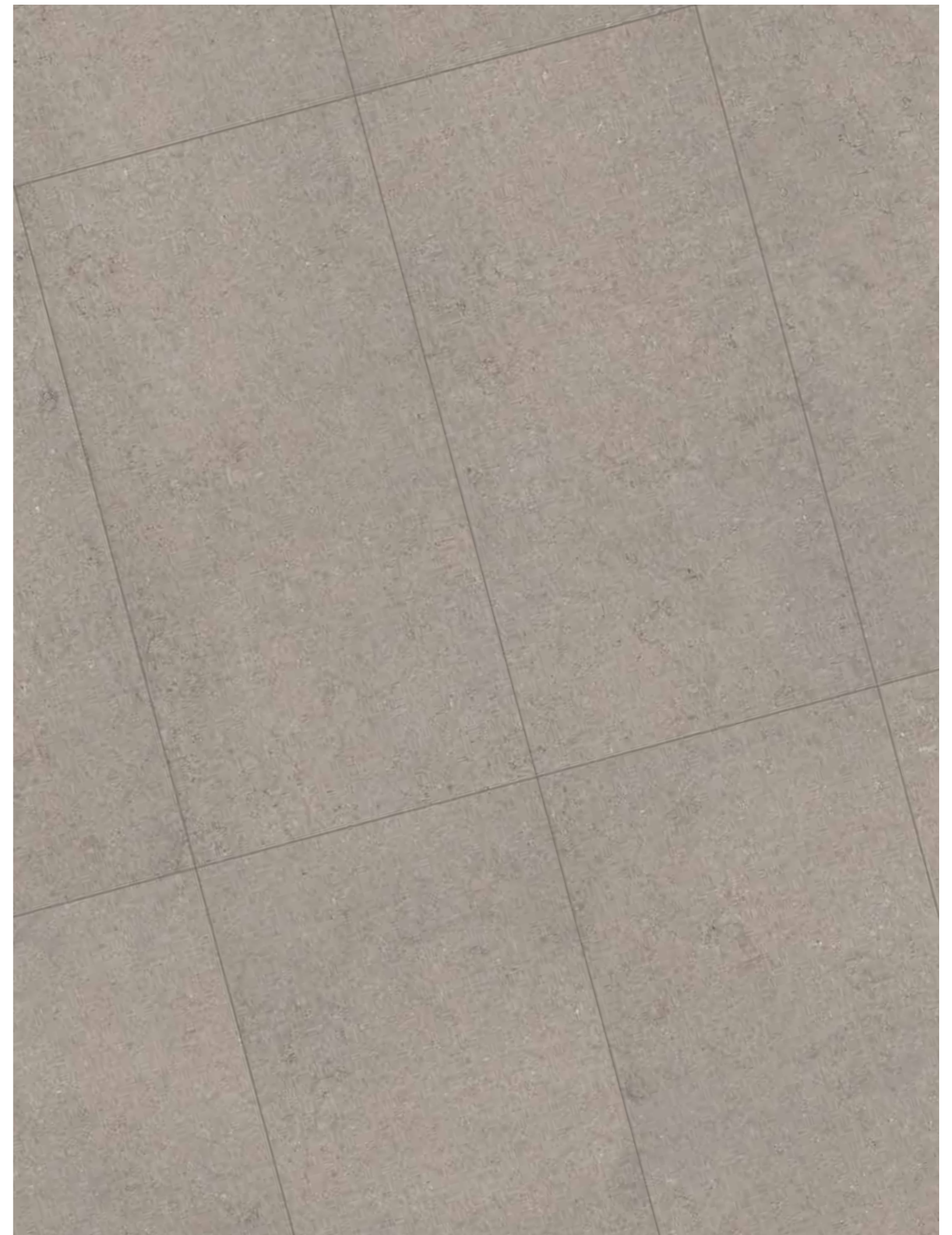

DISCOVER

КЕРАМОГРАНИТ ОКРАШЕННЫЙ В МАССЕ /
GRES PORCELLANATO COLORATO IN MASSA /
FULL BODY COLOURED PORCELAIN STONEWARE /

Дискавер Дезерт /
Discover Desert /



60x120 см



60x60 см

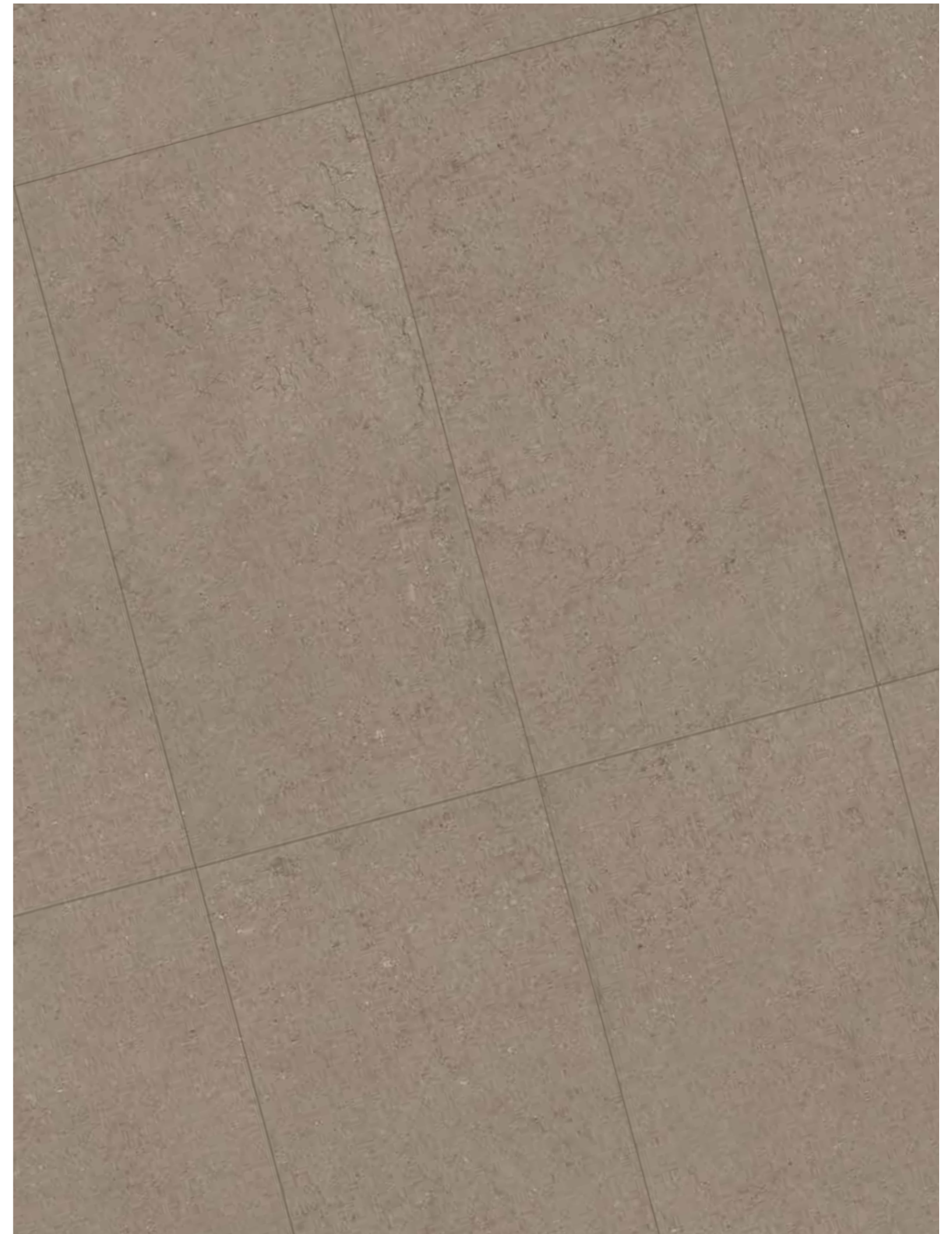

DISCOVER

КЕРАМОГРАНИТ ОКРАШЕННЫЙ В МАССЕ /
GRES PORCELLANATO COLORATO IN MASSA /
FULL BODY COLOURED PORCELAIN STONEWARE /

Дискавер Фумэ /
Discover Fumè /



60x120 см



60x60 см

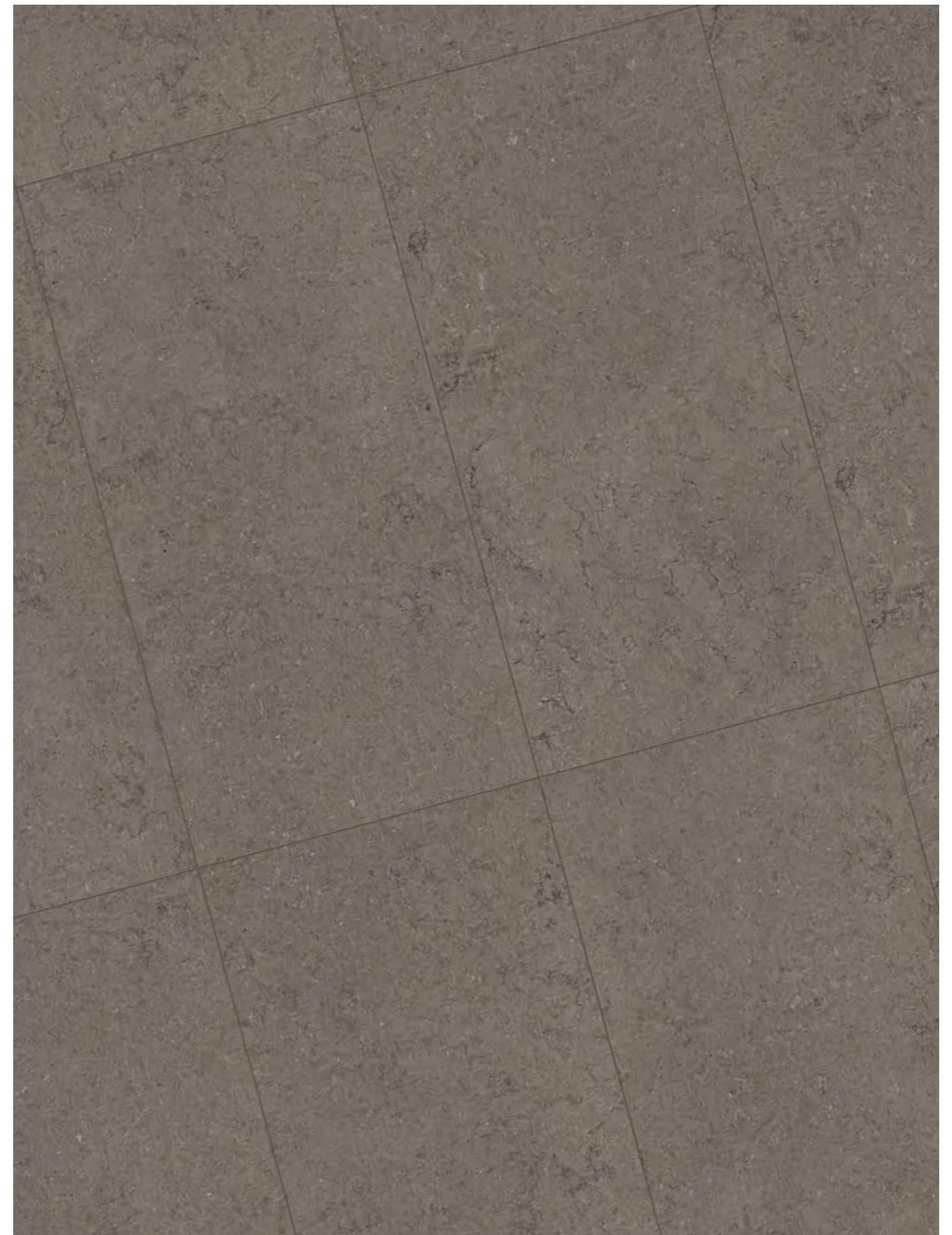



Дискавер Дезерт 60x60
Discover Desert 60x60

DISCOVER

СПЕЦИАЛЬНЫЕ ИЗДЕЛИЯ /
PEZZI SPECIALI /
TRIM PIECES /

КЕРАМОГРАНИТ ОКРАШЕННЫЙ В МАССЕ /
GRES PORCELLANATO COLORATO IN MASSA /
FULL BODY COLOURED PORCELAIN STONEWARE /



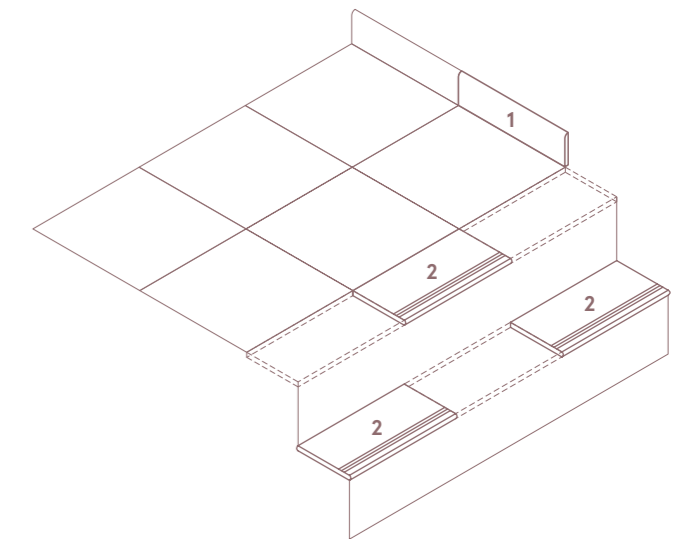

1 •
Плинтус /
Battiscopa /
Bullnose /
7,2x60 см ▲

2 •*
Ступень /
Scalino /
Step tread /
30x60 см ▲
30x120 см ▲

- Имеется во всех цветах /
Disponibile in tutti i colori /
Available in all colors /
- * Производится под заказ /
Prodotto su richiesta /
Made on request /



ГАММА ИЗДЕЛИЙ /
GAMMA PRODOTTI /
PRODUCT RANGE /

	Дискавер Уайт / Discover White /	Дискавер Грей / Discover Grey /	Дискавер Дезерт / Discover Desert /	Дискавер Фумэ / Discover Fumè /
DISCOVER				
60x120 см, 9 мм	▲	▲	▲	▲
60x60 см, 9 мм	▲	▲	▲	▲
DISCOVER X2				
60x60 см, 20 мм			◆	◆

▲ Натуральный и Реттифицированный /
Naturale e Rettificato /
Matt and Rectified /

Указанные размеры - номинальные, узнать фактический размер плитки можно в Таблице калибров на стр. 127. /
I formati indicati sono nominali; per visionare le dimensioni reali vi preghiamo di consultare la Tabella calibri a pag. 127. /
Indicated sizes are nominal, for real tiles' sizes please review a Table of calibers on page 127. /

ECLIPSE

КЕРАМОГРАНИТ ОКРАШЕННЫЙ В МАССЕ /
GRES PORCELLANATO COLORATO IN MASSA /
FULL BODY COLOURED PORCELAIN STONEWARE /

ECLIPSE

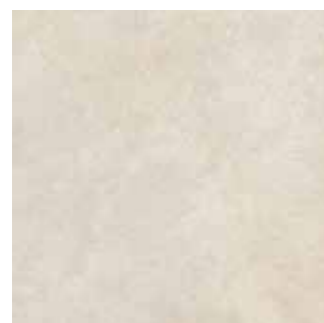

Эклипс Уайт /
Eclipse White /



Эклипс Грей /
Eclipse Grey /

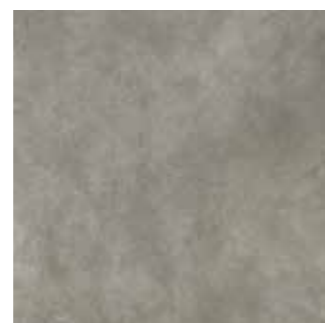

Эклипс Фумэ /
Eclipse Fumè /

60x120 см
60x60 см
30x60 см



R9A
НАТУРАЛЬНЫЙ



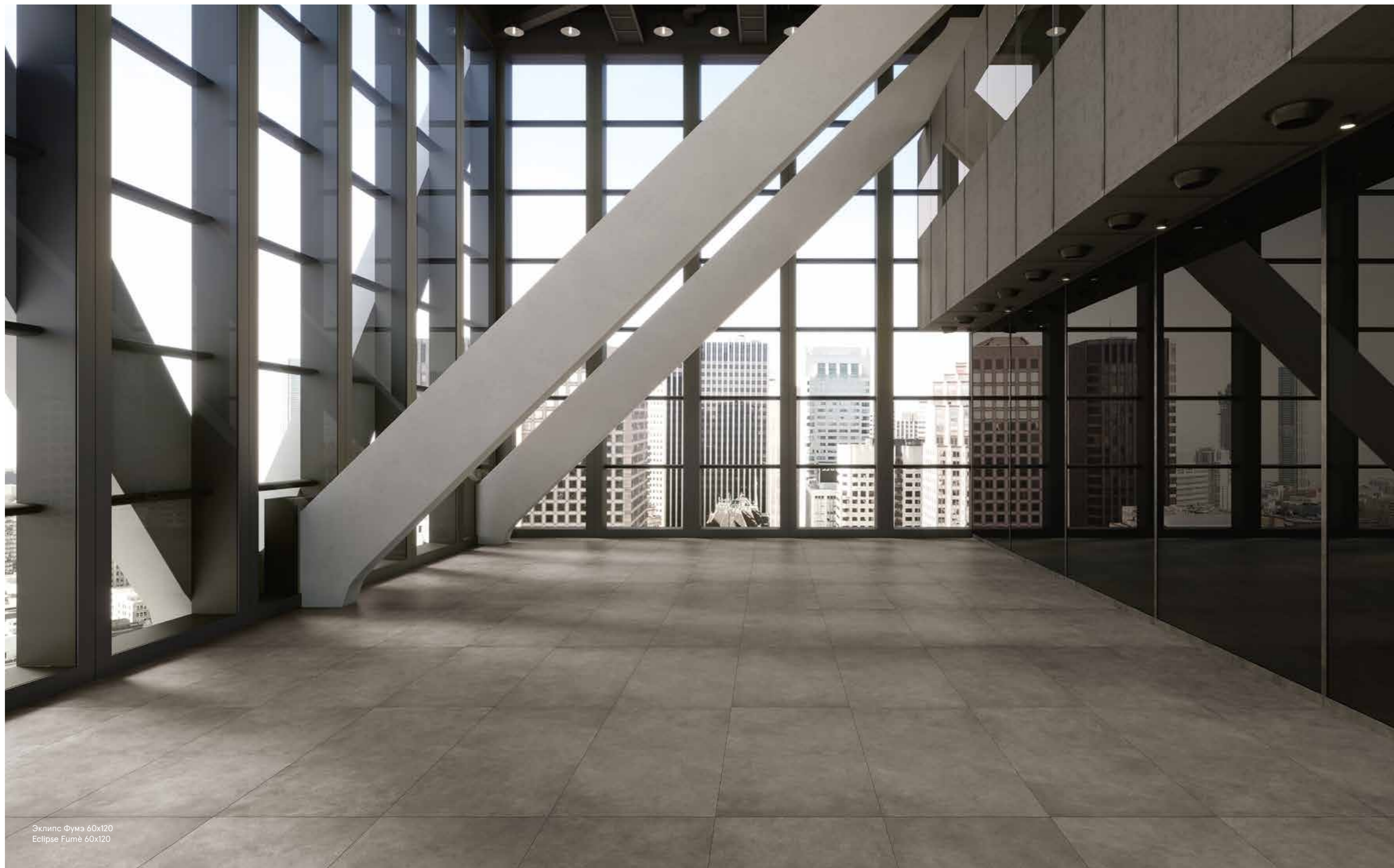

Эклипс Фумэ 60x120
Eclipse Fumè 60x120

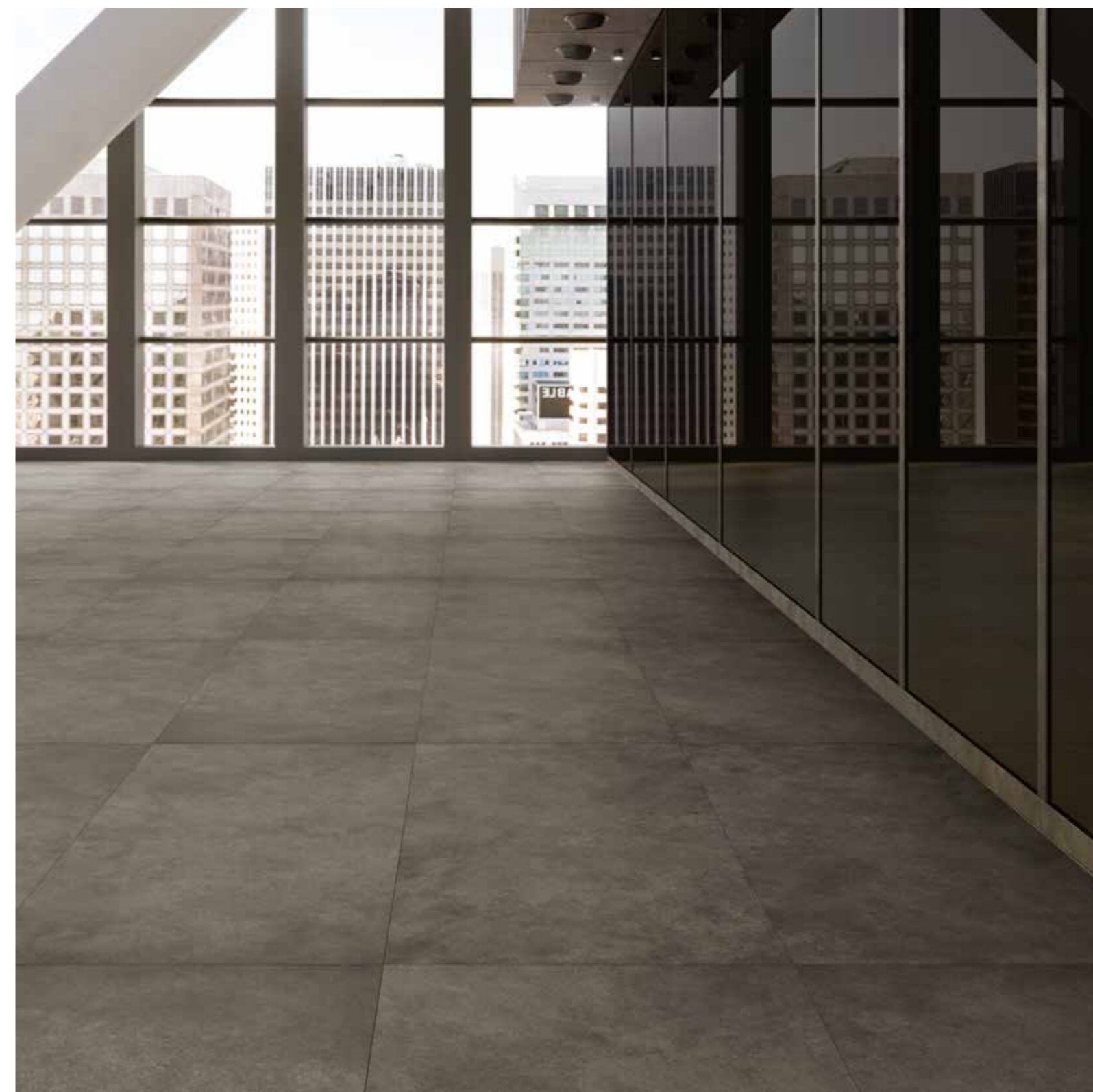

Эклипс Фумэ 60x120
Eclipse Fumè 60x120

←
Эклипс Грей 60x60
Eclipse Grey 60x60

ECLIPSE

КЕРАМОГРАНИТ ОКРАШЕННЫЙ В МАССЕ /
GRES PORCELLANATO COLORATO IN MASSA /
FULL BODY COLOURED PORCELAIN STONEWARE /

Эклипс Уайт /
Eclipse White /



60x120 cm

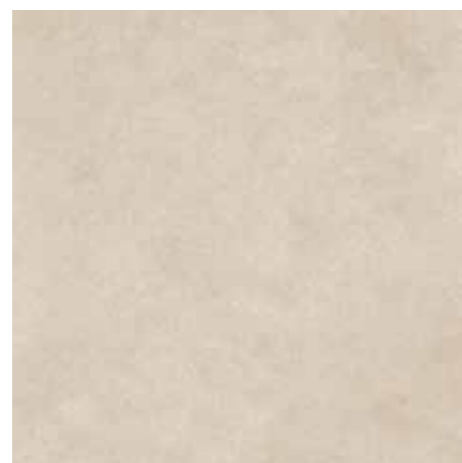

60x60 cm



30x60 cm



ECLIPSE

КЕРАМОГРАНИТ ОКРАШЕННЫЙ В МАССЕ /
GRES PORCELLANATO COLORATO IN MASSA /
FULL BODY COLOURED PORCELAIN STONEWARE /

Эклипс Грэй /
Eclipse Grey /



60x120 cm



60x60 cm



30x60 cm



ECLIPSE

КЕРАМОГРАНИТ ОКРАШЕННЫЙ В МАССЕ /
GRES PORCELLANATO COLORATO IN MASSA /
FULL BODY COLOURED PORCELAIN STONEWARE /

Эклипс Фумэ /
Eclipse Fumè /



60x120 cm



60x60 cm



30x60 cm





Эклипс Уайт 60x60
Eclipse White 60x60

ECLIPSE

СПЕЦИАЛЬНЫЕ ИЗДЕЛИЯ /
PEZZI SPECIALI /
TRIM PIECES /

КЕРАМОГРАНИТ ОКРАШЕННЫЙ В МАССЕ /
GRES PORCELLANATO COLORATO IN MASSA /
FULL BODY COLOURED PORCELAIN STONEWARE /

1 •
Плинтус /
Battiscopa /
Bullnose /
7,2x60 см ▲

2 •*
Ступень /
Scalino /
Step tread /
30x60 см ▲
30x120 см ▲

- Имеется во всех цветах /
Disponibile in tutti i colori /
Available in all colors /
- * Производится под заказ /
Prodotto su richiesta /
Made on request /

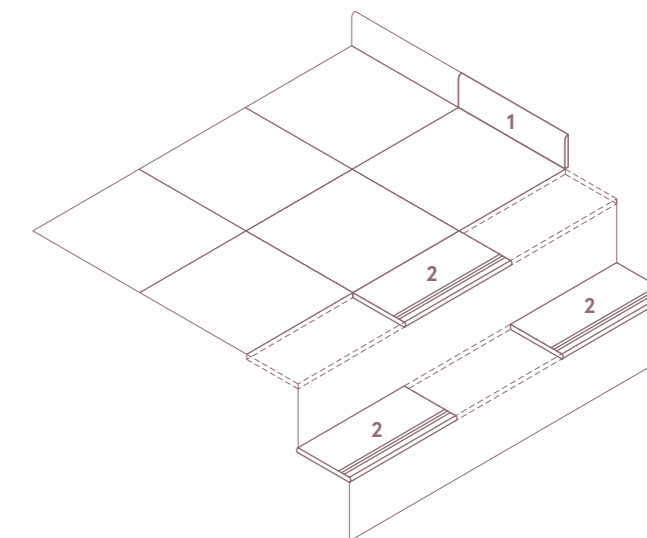

ГАММА ИЗДЕЛИЙ /
GAMMA PRODOTTI /
PRODUCT RANGE /

	Эклипс Уайт / Eclipse White /	Эклипс Грэй / Eclipse Grey /	Эклипс Фумэ / Eclipse Fumè /
ECLIPSE			
60x120 см, 9 мм	▲	▲	▲
60x60 см, 9 мм	▲	▲	▲
30x60 см, 9 мм *	▲	▲	▲

▲ Натуральный и Реттифицированный /
Naturale e Rettificato /
Matt and Rectified /

* Производится под заказ /
Prodotto su richiesta /
Made on request /

Указанные размеры – номинальные, узнать фактический размер плитки можно в Таблице калибров на стр. 127 /
I formati indicati sono nominali; per visionare le dimensioni reali vi preghiamo di consultare la Tabella calibri a pag. 127. /
Indicated sizes are nominal, for real tiles' sizes please review a Table of calibers on page 127. /

SKYLINE

КЕРАМОГРАНИТ ОКРАШЕННЫЙ В МАССЕ /
GRES PORCELLANATO COLORATO IN MASSA /
FULL BODY COLOURED PORCELAIN STONEWARE /

SKYLINE



Скайлайн Сноу /
Skyline Snow /



Скайлайн Аш /
Skyline Ash /



Скайлайн Клауд /
Skyline Cloud /

60x120 см
60x60 см



R 9 A
НАТУРАЛЬНЫЙ

КЕРАМОГРАНИТ ОКРАШЕННЫЙ В МАССЕ /
GRES PORCELLANATO COLORATO IN MASSA /
FULL BODY COLOURED PORCELAIN STONEWARE /

SKYLINE X2



Скайлайн Клауд X2 /
Skyline Cloud X2 /

60x60 см



R 11 A+B+C
СТРУКТУРИРОВАННЫЙ



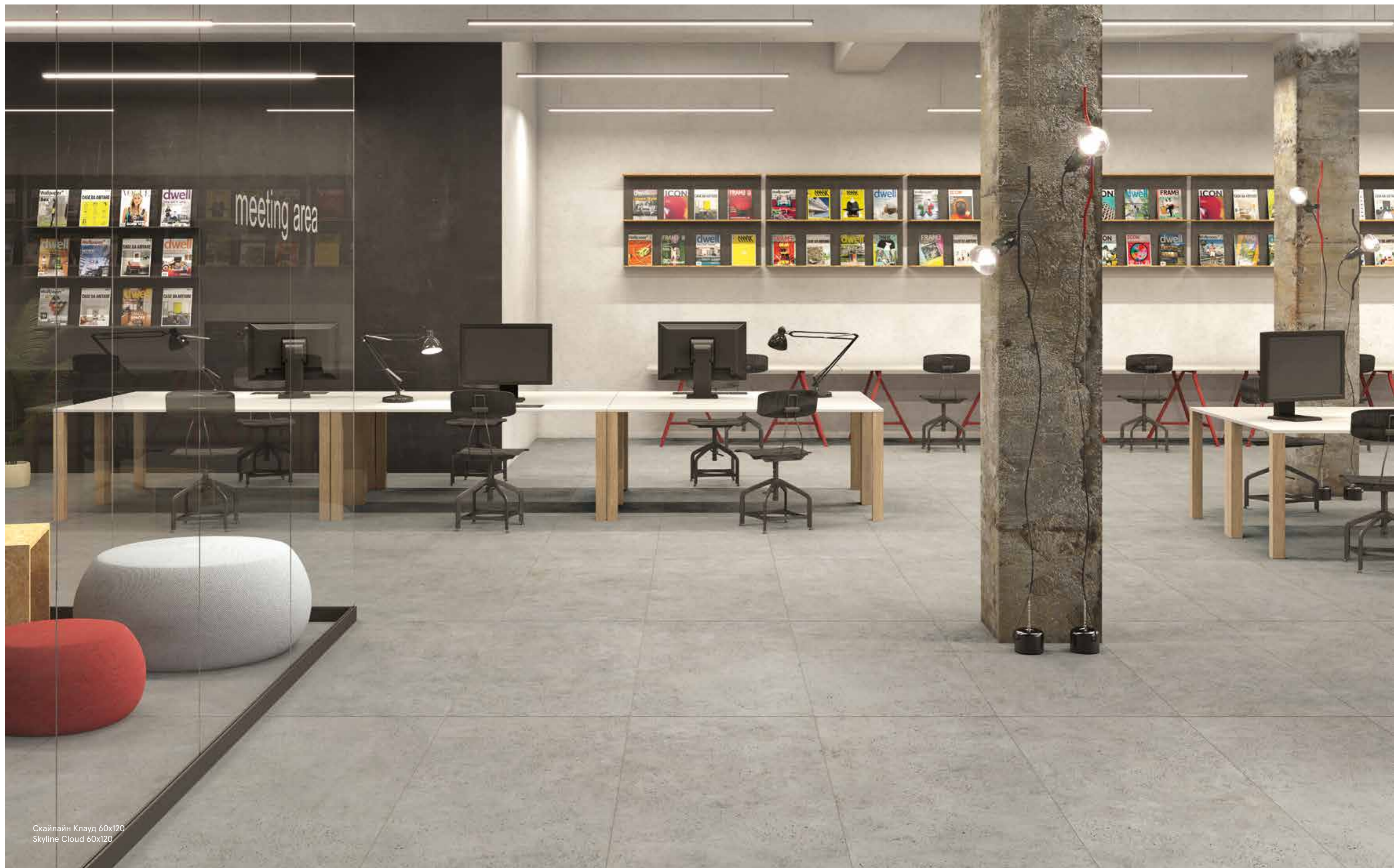

Скайлайн Клауд 60x120
Skyline Cloud 60x120

SKYLINE

КЕРАМОГРАНИТ ОКРАШЕННЫЙ В МАССЕ /
GRES PORCELLANATO COLORATO IN MASSA /
FULL BODY COLOURED PORCELAIN STONEWARE /

Скайлайн Сноу /
Skyline Snow /



60x120 см



60x60 см



SKYLINE

КЕРАМОГРАНИТ ОКРАШЕННЫЙ В МАССЕ /
GRES PORCELLANATO COLORATO IN MASSA /
FULL BODY COLOURED PORCELAIN STONEWARE /

Скайлайн Аш /
Skyline Ash /



60x120 см



60x60 см

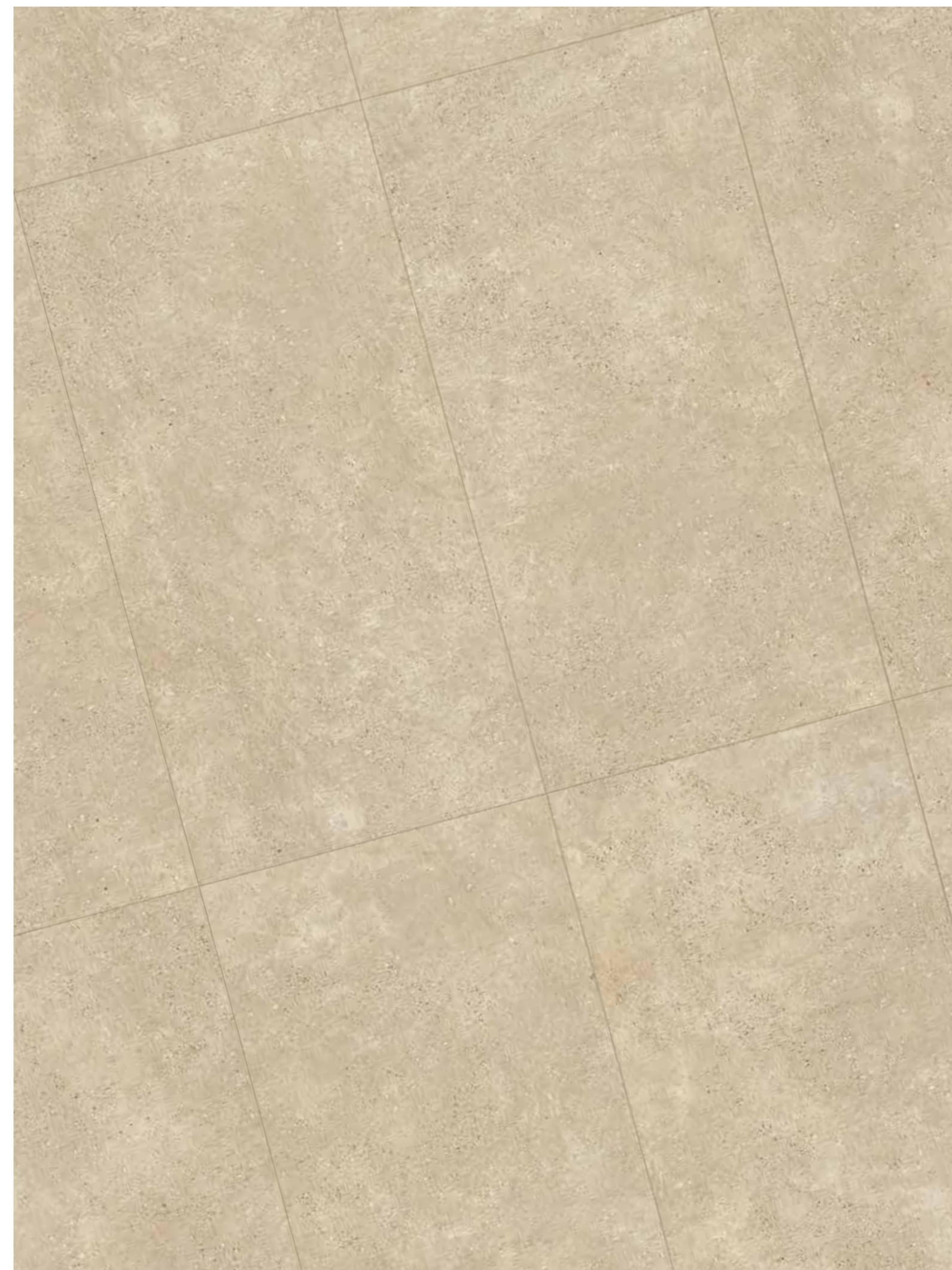

SKYLINE

КЕРАМОГРАНИТ ОКРАШЕННЫЙ В МАССЕ /
GRES PORCELLANATO COLORATO IN MASSA /
FULL BODY COLOURED PORCELAIN STONEWARE /

Скайлайн Клауд /
Skyline Cloud /



60x120 см



60x60 см





Скайлайн Клауд 60x120
Skyline Cloud 60x120

SKYLINE

СПЕЦИАЛЬНЫЕ ИЗДЕЛИЯ /
PEZZI SPECIALI /
TRIM PIECES /

КЕРАМОГРАНИТ ОКРАШЕННЫЙ В МАССЕ /
GRES PORCELLANATO COLORATO IN MASSA /
FULL BODY COLOURED PORCELAIN STONEWARE /

1 •
Плинтус /
Battiscopa /
Bullnose /
7,2x60 см ▲

2 •*
Ступень /
Scalino /
Step tread /
30x60 см ▲
30x120 см ▲

- Имеется во всех цветах /
Disponibile in tutti i colori /
Available in all colors /
- * Производится под заказ /
Prodotto su richiesta /
Made on request /

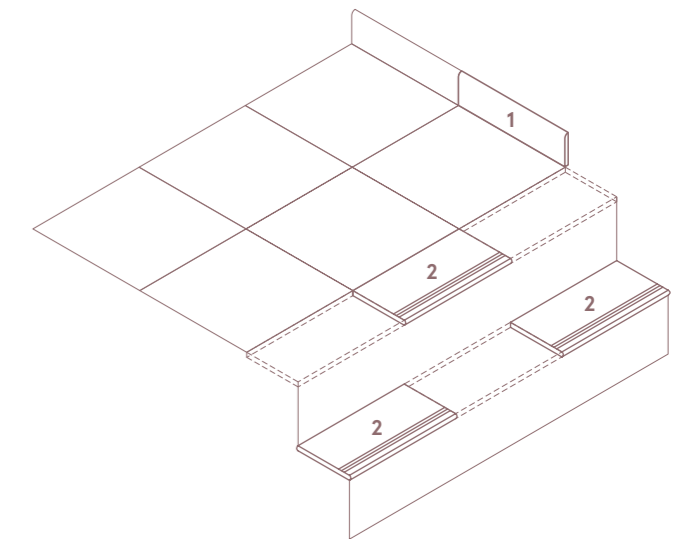

ГАММА ИЗДЕЛИЙ /
GAMMA PRODOTTI /
PRODUCT RANGE /

	Скайлайн Сноу / Skyline Snow /	Скайлайн Аш / Skyline Ash /	Скайлайн Клауд / Skyline Cloud /
SKYLINE			
60x120 см, 9 мм	▲	▲	▲
30x60 см, 9 мм	▲	▲	▲
SKYLINE X2			
60x60 см, 20 мм			◆

▲ Натуральный и Реттифицированный /
Naturale e Rettificato /
Matt and Rectified /

◆ Структурированный и Реттифицированный /
Strutturato e Rettificato /
Textured and Rectified /

Указанные размеры - номинальные, узнать фактический размер плитки можно в Таблице калибров на стр. 127. /
I formati indicati sono nominali; per visionare le dimensioni reali vi preghiamo di consultare la Tabella calibri a pag. 127. /
Indicated sizes are nominal, for real tiles' sizes please review a Table of calibers on page 127. /

EVERSTONE

КЕРАМОГРАНИТ ОКРАШЕННЫЙ В МАССЕ /
GRES PORCELLANATO COLORATO IN MASSA /
FULL BODY COLOURED PORCELAIN STONEWARE /

EVERSTONE



Эверстоун Мун /
Everstone Moon /



Эверстоун Дезерт /
Everstone Desert /



Эверстоун Лава /
Everstone Lava /

60x120 см
60x60 см



R 9 A+B
НАТУРАЛЬНЫЙ

КЕРАМОГРАНИТ ОКРАШЕННЫЙ В МАССЕ /
GRES PORCELLANATO COLORATO IN MASSA /
FULL BODY COLOURED PORCELAIN STONEWARE /

EVERSTONE X2



Эверстоун Дезерт X2 /
Everstone Desert X2 /

60x60 см



R 12 A+B+C
СТРУКТУРИРОВАННЫЙ

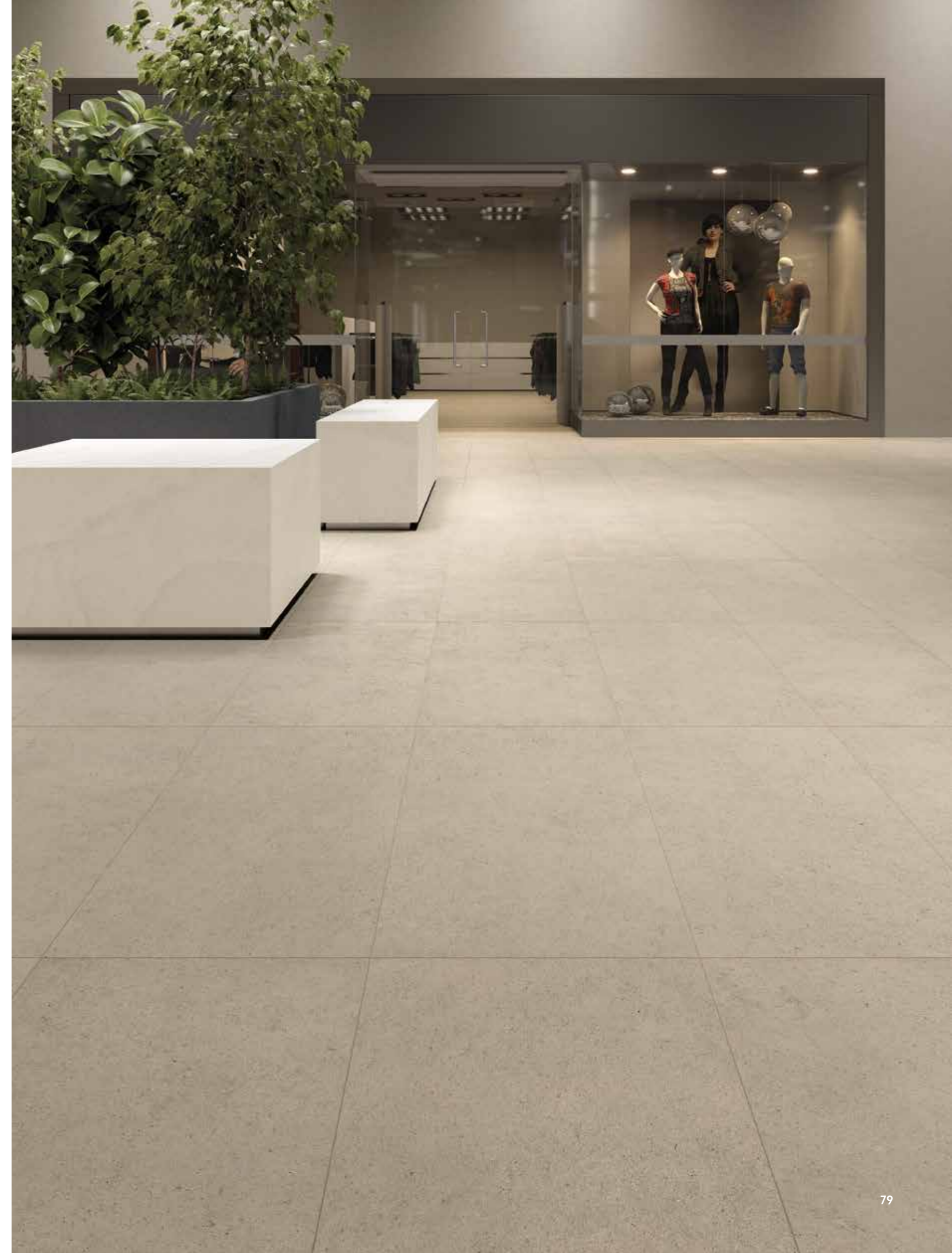



Эверстоун Мун 60x120 • Эверстоун Лава 60x120
Everstone Moon 60x120 • Everstone Lava 60x120

EVERSTONE

КЕРАМОГРАНИТ ОКРАШЕННЫЙ В МАССЕ /
GRES PORCELLANATO COLORATO IN MASSA /
FULL BODY COLOURED PORCELAIN STONEWARE /

**Эверстоун Мун /
Everstone Moon /**



60x120 см



60x60 см



EVERSTONE

КЕРАМОГРАНИТ ОКРАШЕННЫЙ В МАССЕ /
GRES PORCELLANATO COLORATO IN MASSA /
FULL BODY COLOURED PORCELAIN STONEWARE /

**Эверстоун Дезерт /
Everstone Desert /**



60x120 см



60x60 см



EVERSTONE

КЕРАМОГРАНИТ ОКРАШЕННЫЙ В МАССЕ /
GRES PORCELLANATO COLORATO IN MASSA /
FULL BODY COLOURED PORCELAIN STONEWARE /

Эверстоун Лава /
Everstone Lava /



60x120 см



60x60 см





Эверстоун Мун 60x120
Everstone Moon 60x120

EVERSTONE

СПЕЦИАЛЬНЫЕ ИЗДЕЛИЯ /
PEZZI SPECIALI /
TRIM PIECES /

КЕРАМОГРАНИТ ОКРАШЕННЫЙ В МАССЕ /
GRES PORCELLANATO COLORATO IN MASSA /
FULL BODY COLOURED PORCELAIN STONEWARE /

1 •
Плнтус /
Battiscopa /
Bullnose /
7,2x60 см ▲

2 •*
Ступень /
Scalino /
Step tread /
30x60 см ▲
30x120 см ▲

• Имеется во всех цветах /
Disponibile in tutti i colori /
Available in all colors /

* Производится под заказ /
Prodotto su richiesta /
Made on request /

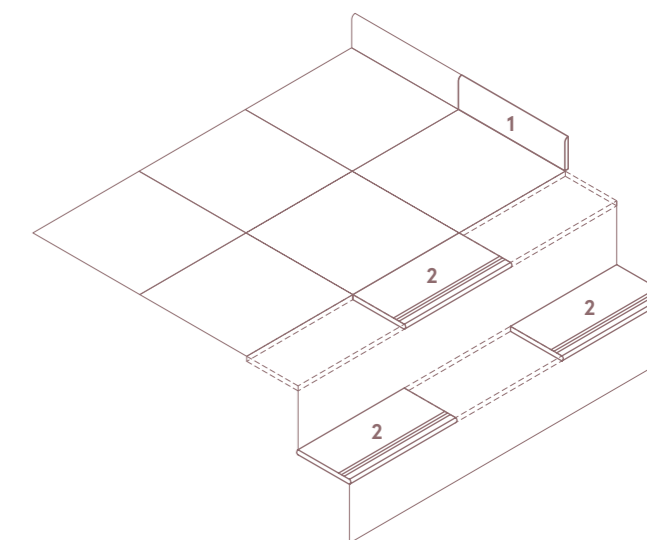

ГАММА ИЗДЕЛИЙ /
GAMMA PRODOTTI /
PRODUCT RANGE /

	Эверстоун Мун / Everstone Moon /	Эверстоун Дезерт / Everstone Desert /	Эверстоун Лава / Everstone Lava /
EVERSTONE	●	●	●
60x120 см, 9 мм	▲	▲	▲
60x60 см, 9 мм	▲	▲	▲
EVERSTONE X2			
60x60 см, 20 мм		◆	

▲ Натуральный и Реттифицированный /
Naturale e Rettificato /
Matt and Rectified /

◆ Структурированный и Реттифицированный /
Strutturato e Rettificato /
Textured and Rectified /

Указанные размеры - номинальные, узнать фактический размер плитки можно в Таблице калибров на стр. 127. /
I formati indicati sono nominali; per visionare le dimensioni reali vi preghiamo di consultare la Tabella calibri a pag. 127. /
Indicated sizes are nominal, for real tiles' sizes please review a Table of calibers on page 127. /

AURIS

КЕРАМОГРАНИТ ОКРАШЕННЫЙ В МАССЕ /
GRES PORCELLANATO COLORATO IN MASSA /
FULL BODY COLOURED PORCELAIN STONEWARE /

AURIS



Аурис Сэнд /
Auris Sand /



Аурис Мока /
Auris Moka /



Аурис Графит /
Auris Graphite /



Аурис Блэк /
Auris Black /

60x60 см
30x60 см

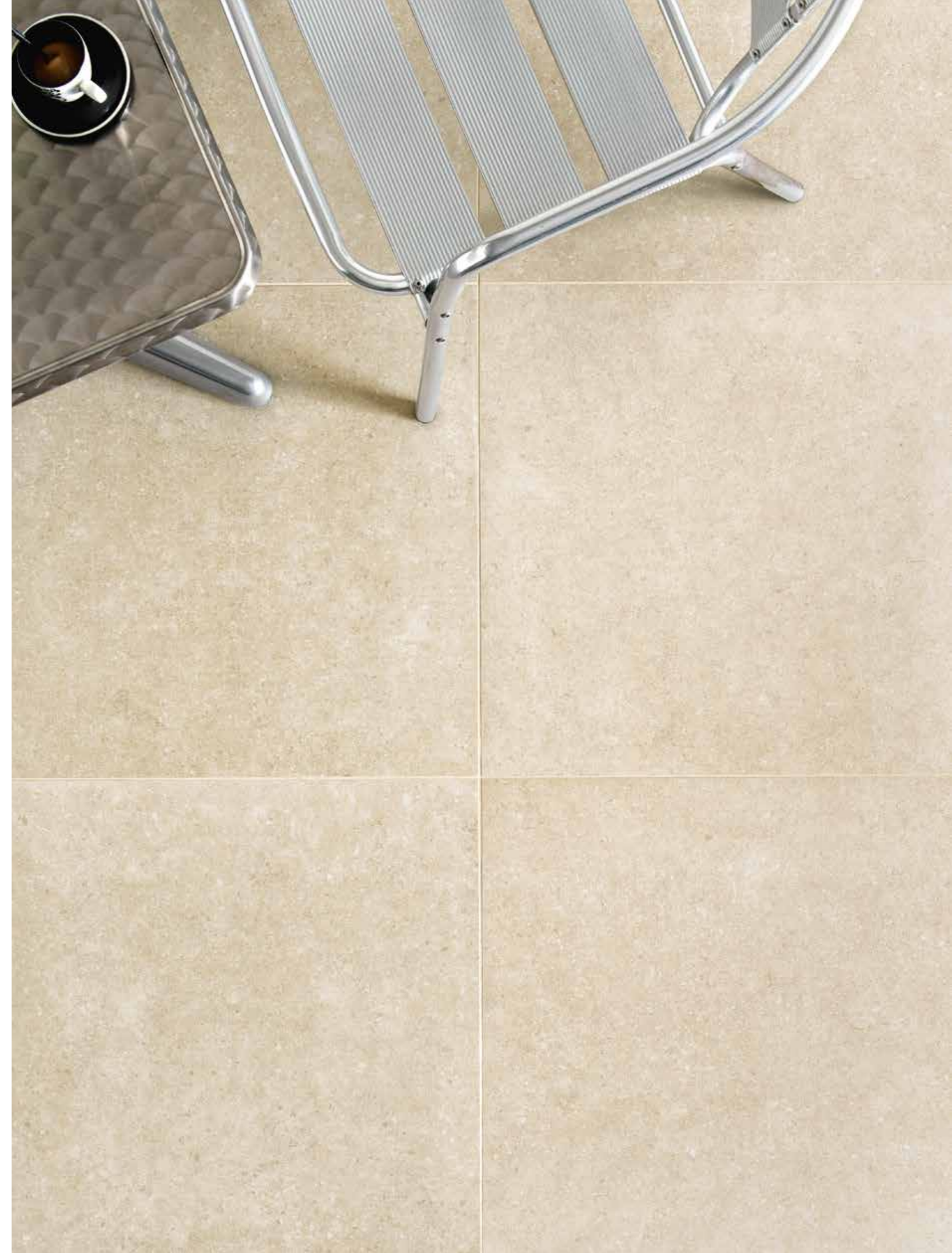
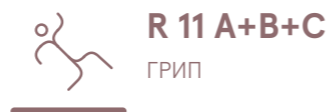

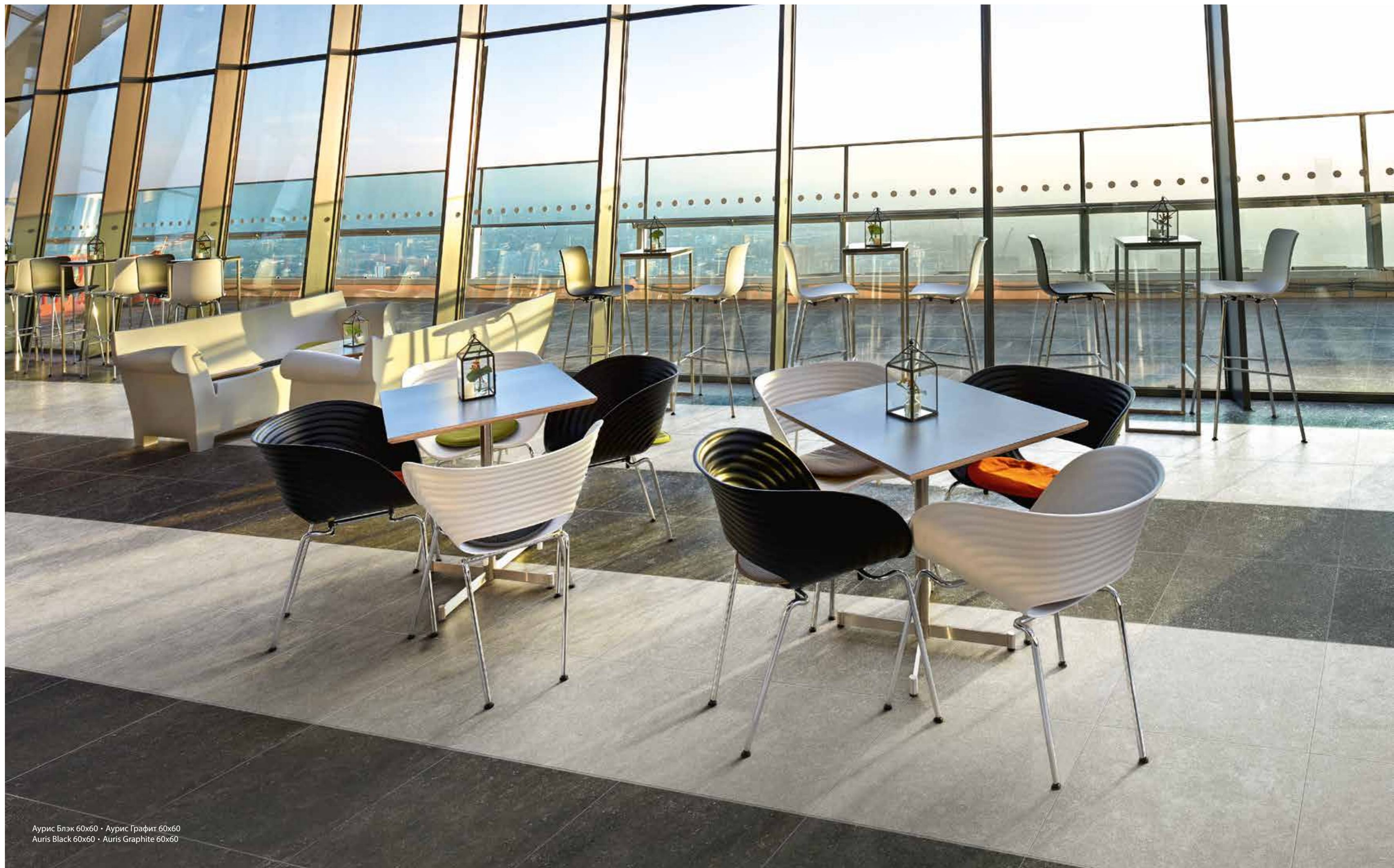

Аурис Блэк 60x60 • Аурис Графит 60x60
Auris Black 60x60 • Auris Graphite 60x60

AURIS

КЕРАМОГРАНИТ ОКРАШЕННЫЙ В МАССЕ /
GRES PORCELLANATO COLORATO IN MASSA /
FULL BODY COLOURED PORCELAIN STONEWARE /

Аурис Сэнд /
Auris Sand /



60x60 см



30x60 см



AURIS

КЕРАМОГРАНИТ ОКРАШЕННЫЙ В МАССЕ /
GRES PORCELLANATO COLORATO IN MASSA /
FULL BODY COLOURED PORCELAIN STONEWARE /

**Аурис Мока /
Auris Moka /**



60x60 см



30x60 см

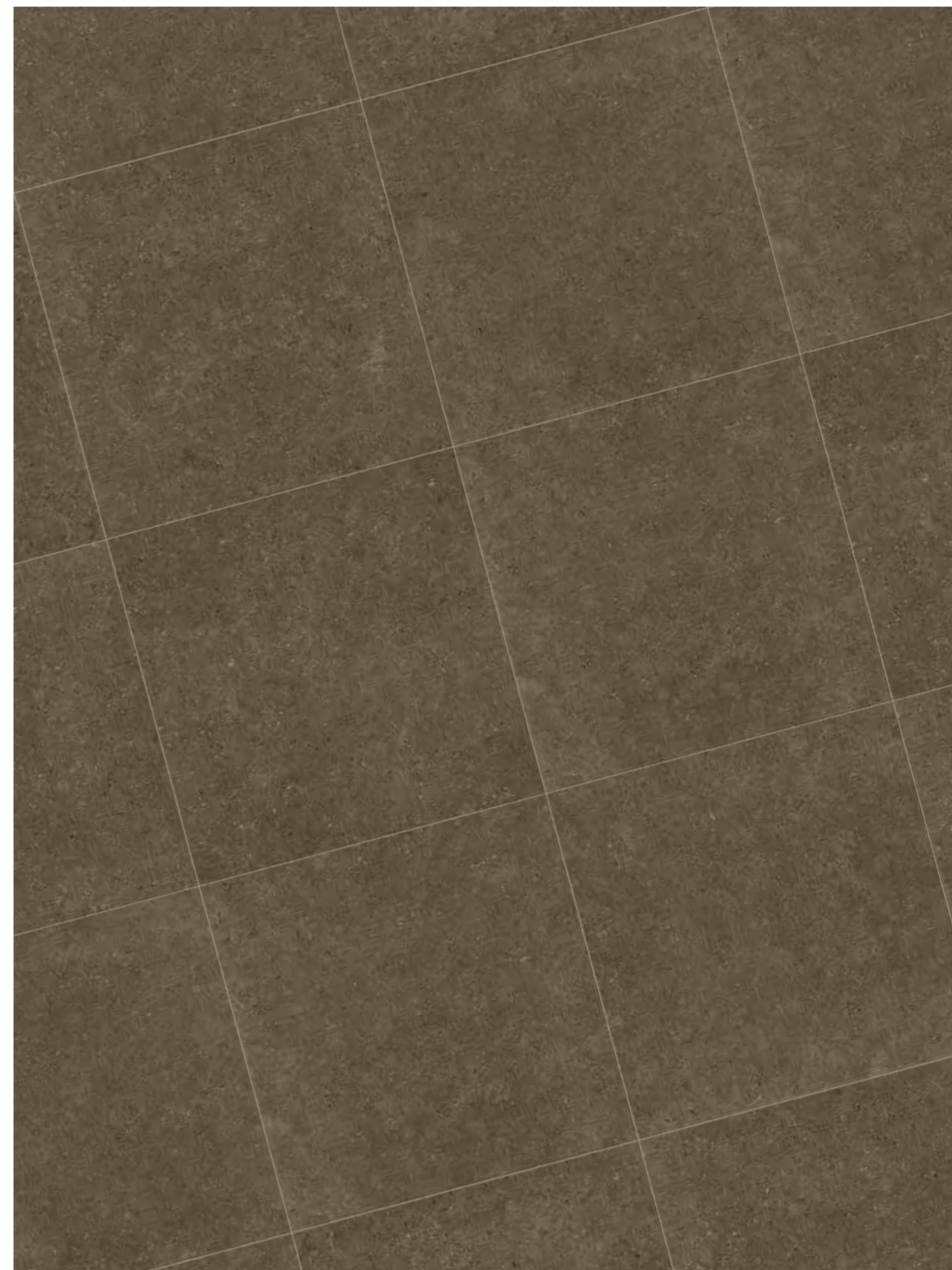

AURIS

КЕРАМОГРАНИТ ОКРАШЕННЫЙ В МАССЕ /
GRES PORCELLANATO COLORATO IN MASSA /
FULL BODY COLOURED PORCELAIN STONEWARE /

Аурис Графит /
Auris Graphite /



60x60 см



30x60 см



AURIS

КЕРАМОГРАНИТ ОКРАШЕННЫЙ В МАССЕ /
GRES PORCELLANATO COLORATO IN MASSA /
FULL BODY COLOURED PORCELAIN STONEWARE /

Аурис Блэк /
Auris Black /



60x60 см



30x60 см

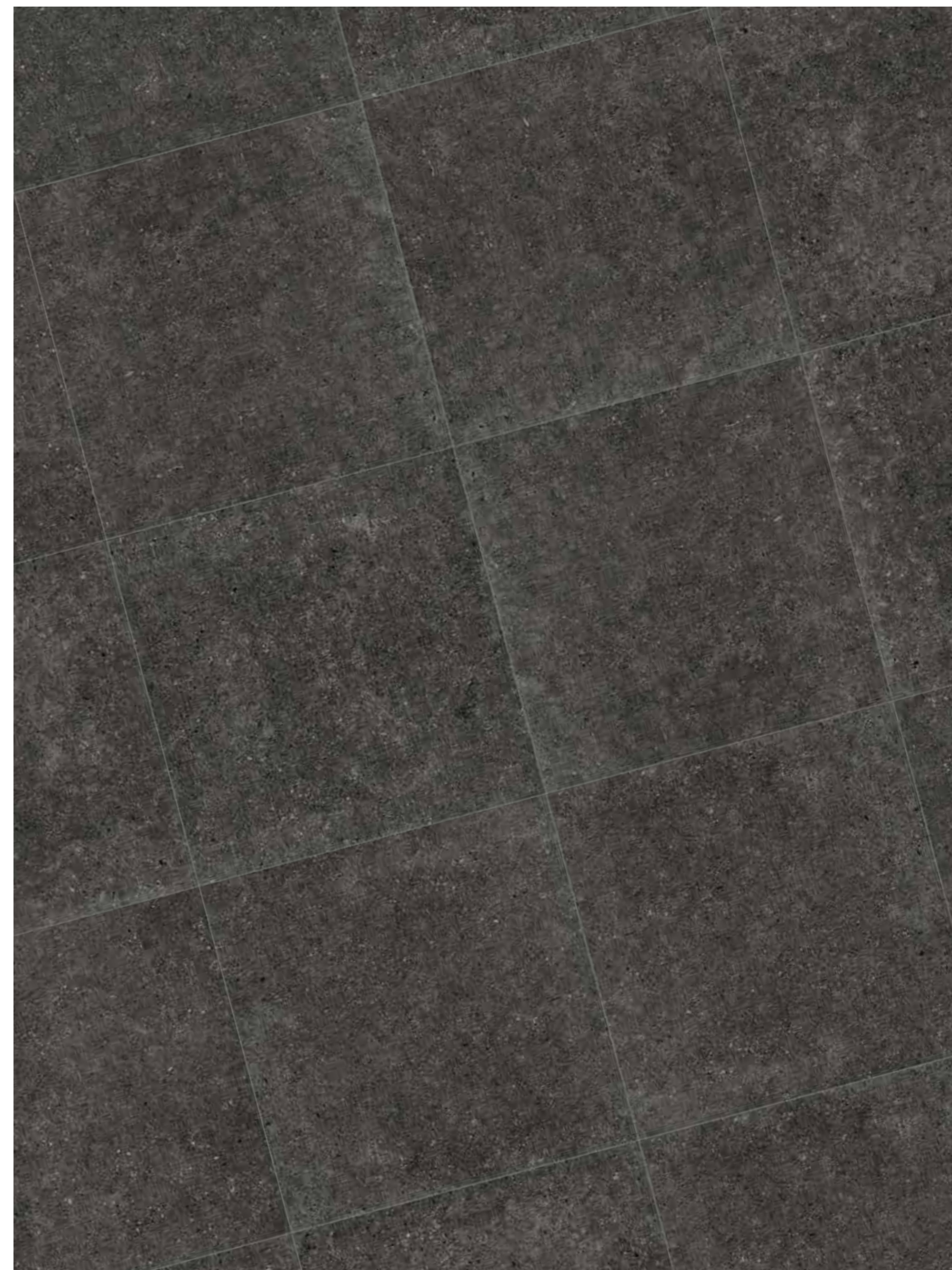

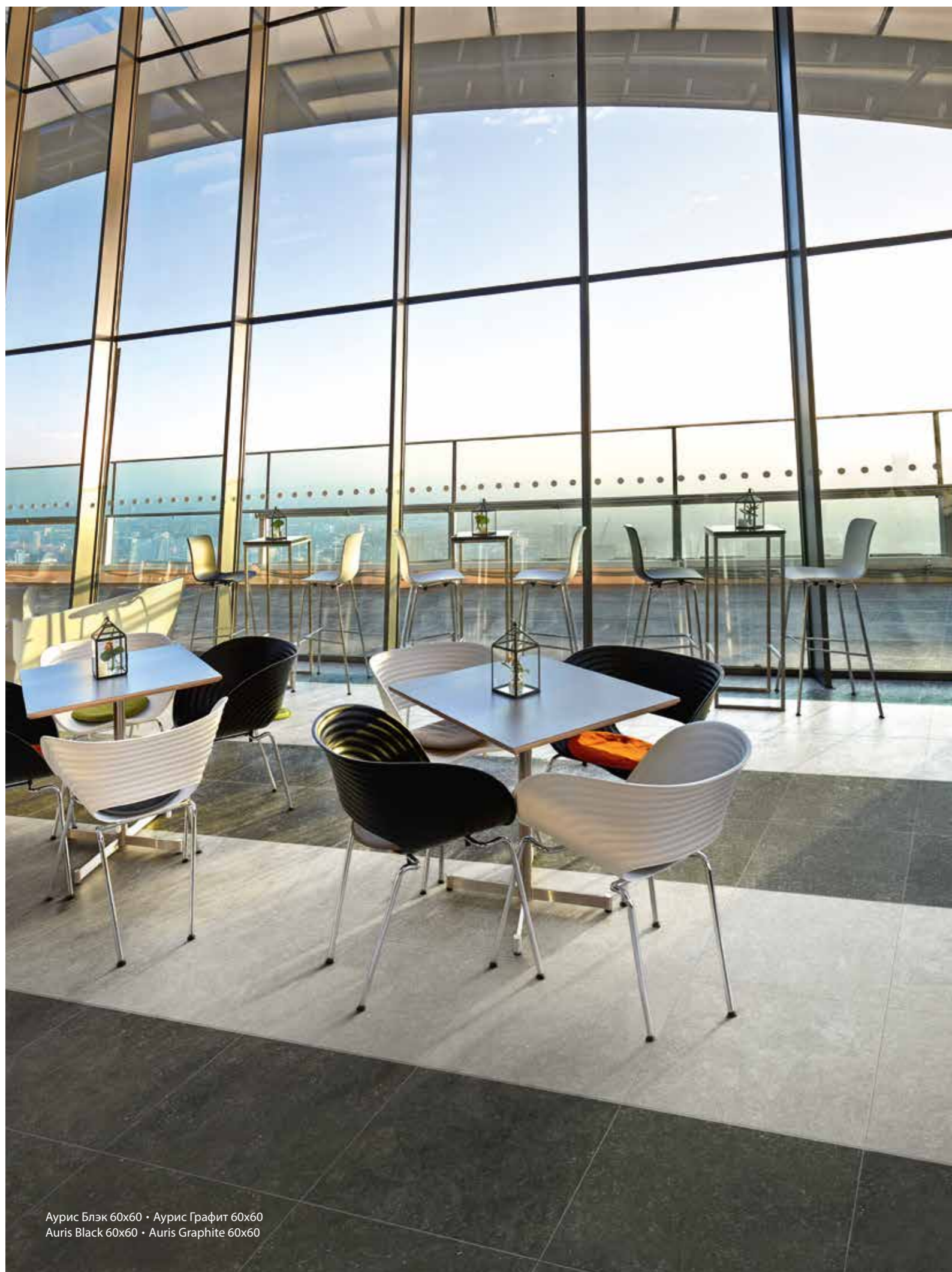

Аурис Блэк 60x60 • Аурис Графит 60x60
Auris Black 60x60 • Auris Graphite 60x60

AURIS

СПЕЦИАЛЬНЫЕ ИЗДЕЛИЯ /
PEZZI SPECIALI /
TRIM PIECES /

КЕРАМОГРАНИТ ОКРАШЕННЫЙ В МАССЕ /
GRES PORCELLANATO COLORATO IN MASSA /
FULL BODY COLOURED PORCELAIN STONEWARE /

1 •
Плинтус /
Battiscopa /
Bullnose /
7,2x60 см ▲

2 •*
Ступень /
Scalino /
Step tread /
30x60 см ▲

- Имеется во всех цветах /
Disponibile in tutti i colori /
Available in all colors /
- * Производится под заказ /
Prodotto su richiesta /
Made on request /

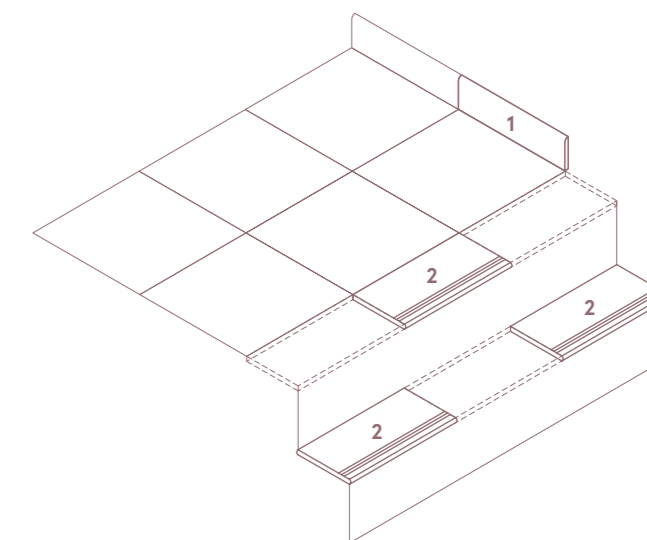

ГАММА ИЗДЕЛИЙ /
GAMMA PRODOTTI /
PRODUCT RANGE /

	Аурис Сэнд / Auris Sand /	Аурис Мока / Auris Moka /	Аурис Графит / Auris Graphite /	Аурис Блэк / Auris Black /
AURIS				
60x60 см, 9 мм	▲ ○	▲ ○	▲ ○	▲ ○
30x60 см, 9 мм *	▲	▲	▲	▲

▲ Натуральный и Реттифицированный /
Naturale e Rettificato /
Matt and Rectified /

○ Грип и Реттифицированный /
Grip e Rettificato /
Grip and Rectified /

* Производится под заказ /
Prodotto su richiesta /
Made on request /

Указанные размеры - номинальные, узнать фактический размер плитки можно в Таблице калибров на стр. 127. /
I formati indicati sono nominali; per visionare le dimensioni reali vi preghiamo di consultare la Tabella calibri a pag. 127. /
Indicated sizes are nominal, for real tiles' sizes please review a Table of calibers on page 127. /

NOVA

КЕРАМОГРАНИТ ОКРАШЕННЫЙ В МАССЕ /
GRES PORCELLANATO COLORATO IN MASSA /
FULL BODY COLOURED PORCELAIN STONEWARE /

NOVA



Нова Айвори /
Nova Ivory /



Нова Фог /
Nova Fog /



Нова Браун /
Nova Brown /

60x60 см
30x60 см



R 9 A
НАТУРАЛЬНЫЙ

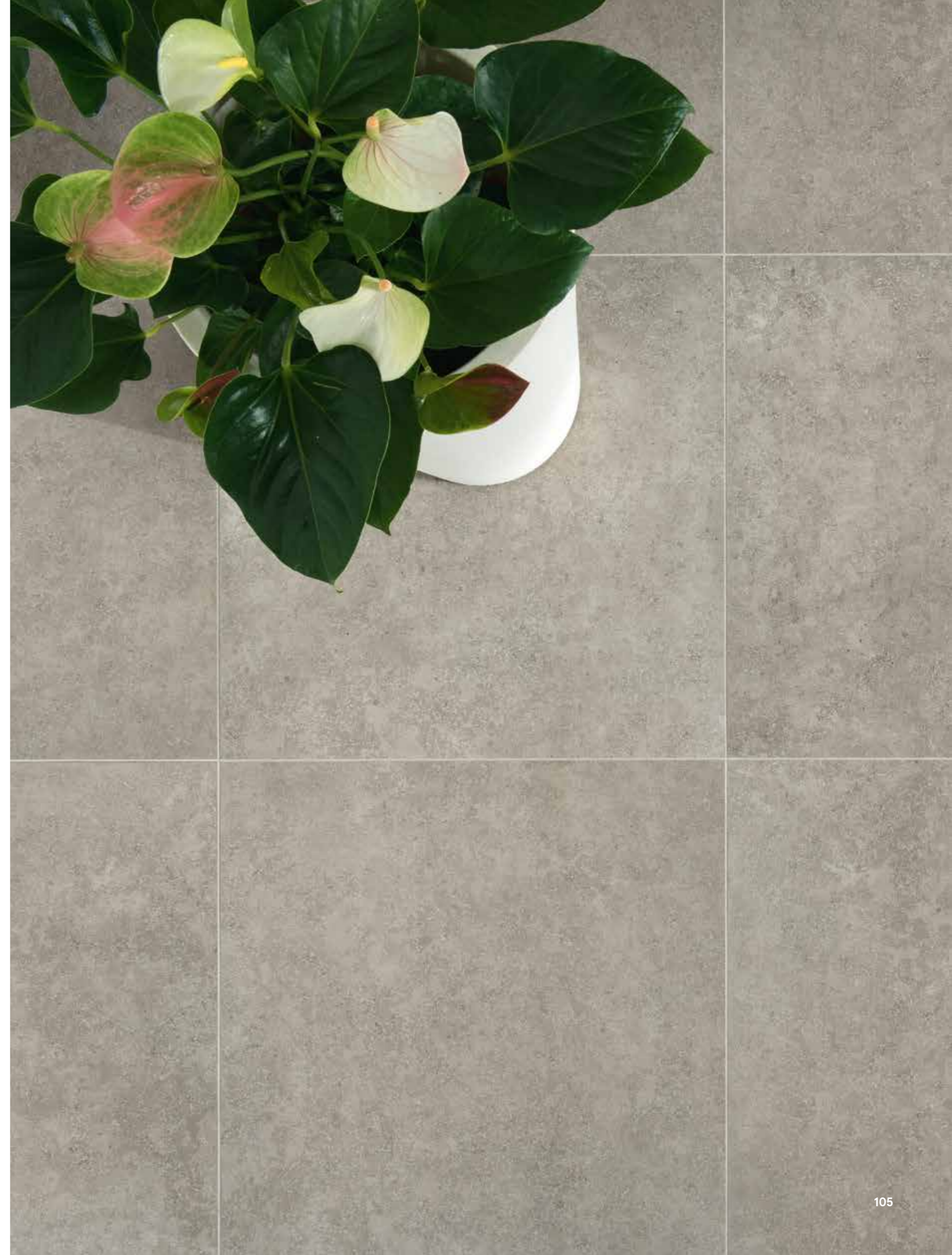

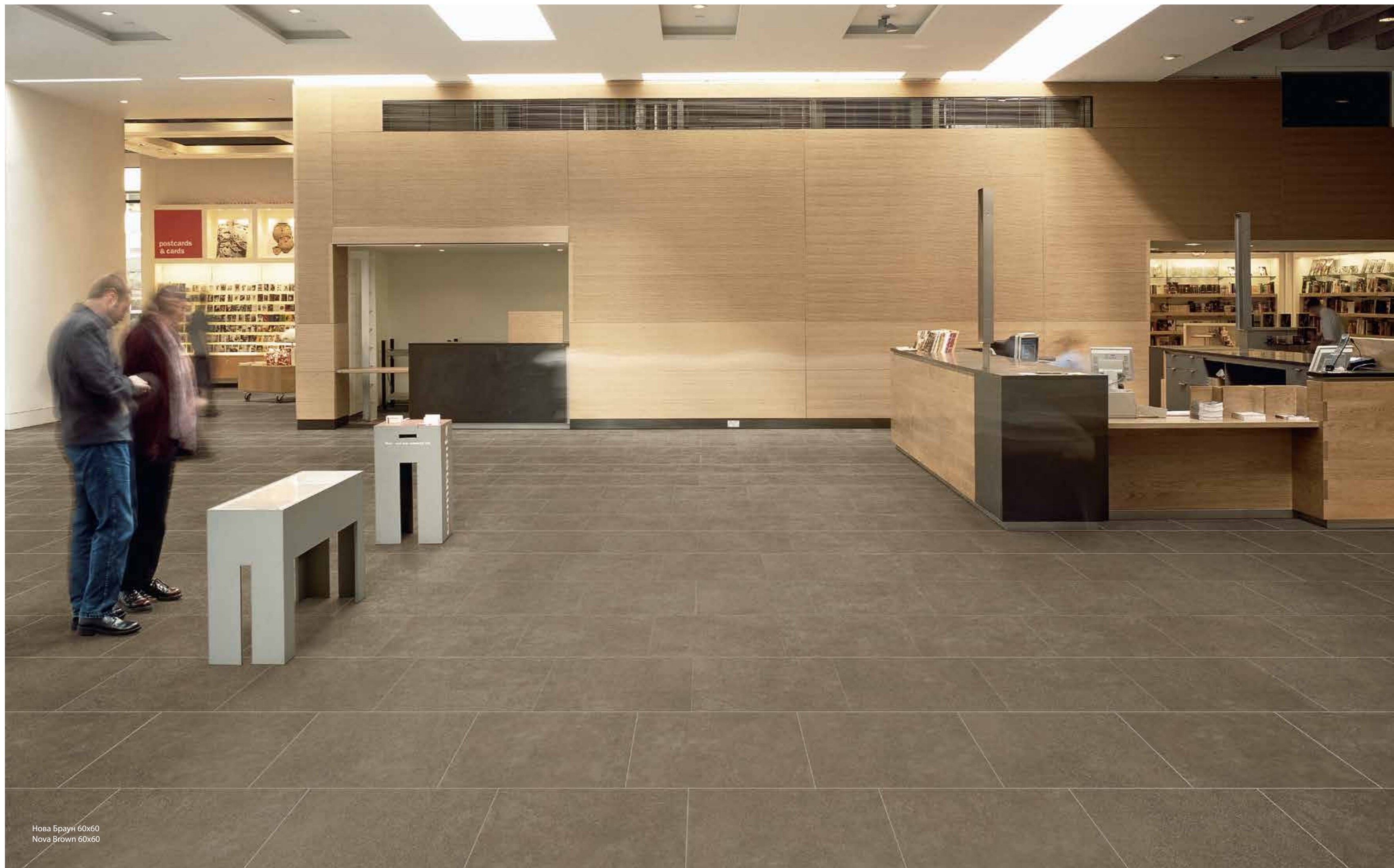

Нова Браун 60x60
Nova Brown 60x60

NOVA

КЕРАМОГРАНИТ ОКРАШЕННЫЙ В МАССЕ /
GRES PORCELLANATO COLORATO IN MASSA /
FULL BODY COLOURED PORCELAIN STONEWARE /

Нова Айвори /
Nova Ivory /



60x60 см

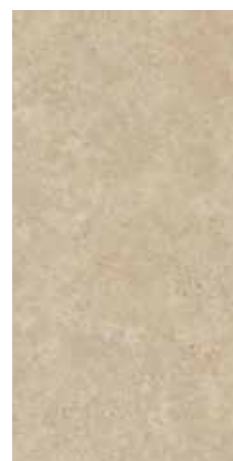

30x60 см



NOVA

КЕРАМОГРАНИТ ОКРАШЕННЫЙ В МАССЕ /
GRES PORCELLANATO COLORATO IN MASSA /
FULL BODY COLOURED PORCELAIN STONEWARE /

Нова Фог /
Nova Fog /



60x60 см



30x60 см

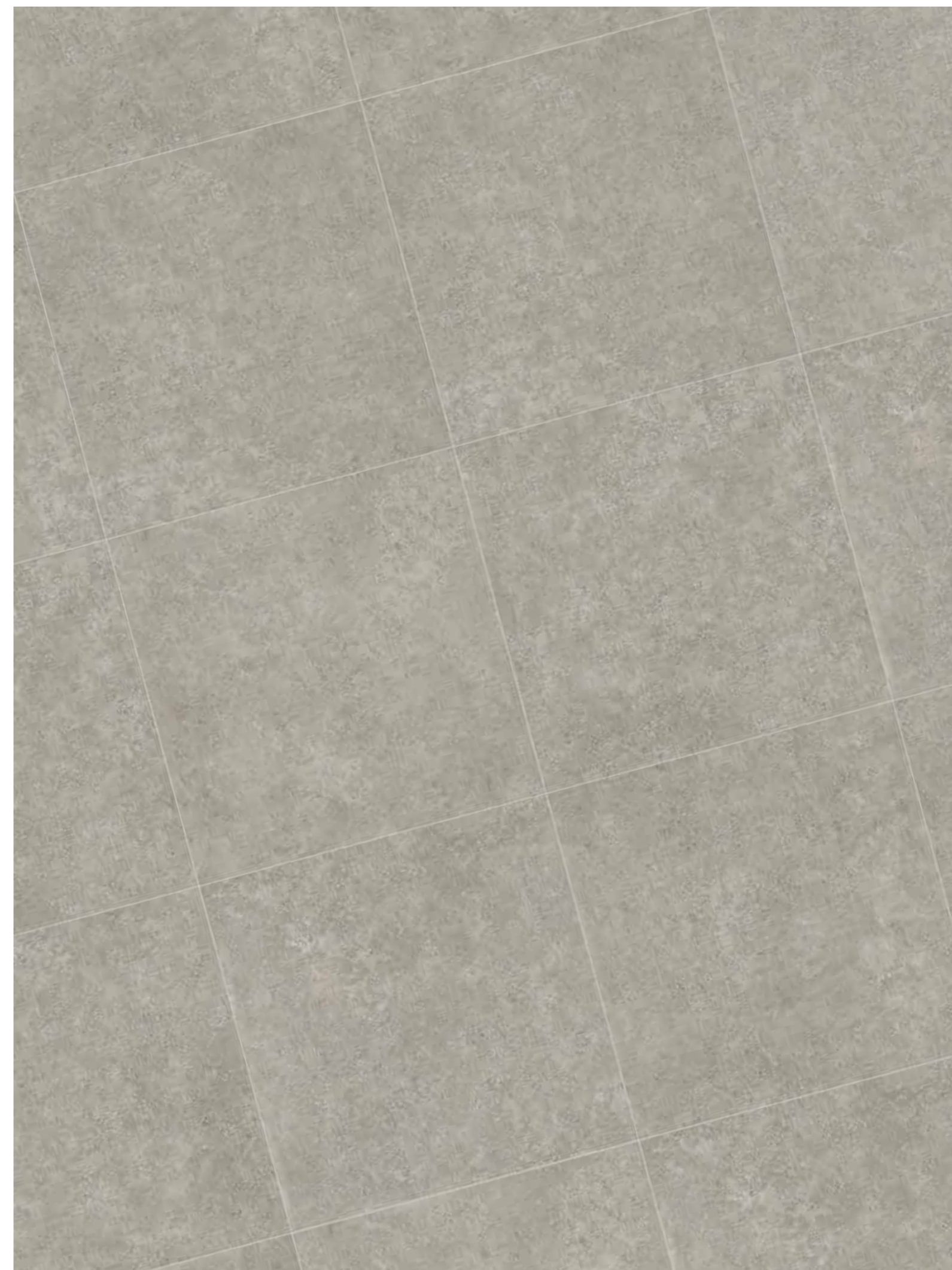

NOVA

КЕРАМОГРАНИТ ОКРАШЕННЫЙ В МАССЕ /
GRES PORCELLANATO COLORATO IN MASSA /
FULL BODY COLOURED PORCELAIN STONEWARE /

Нова Браун /
Nova Brown /



60x60 см



30x60 см





Нова Браун 60x60
Nova Brown 60x60

NOVA

СПЕЦИАЛЬНЫЕ ИЗДЕЛИЯ /
PEZZI SPECIALI /
TRIM PIECES /

КЕРАМОГРАНИТ ОКРАШЕННЫЙ В МАССЕ /
GRES PORCELLANATO COLORATO IN MASSA /
FULL BODY COLOURED PORCELAIN STONEWARE /

1 •
Плнтус /
Battiscopa /
Bullnose /
7,2x60 см ▲

2 •*
Ступень /
Scalino /
Step tread /
30x60 см ▲

- Имеется во всех цветах /
Disponibile in tutti i colori /
Available in all colors /
- * Производится под заказ /
Prodotto su richiesta /
Made on request /

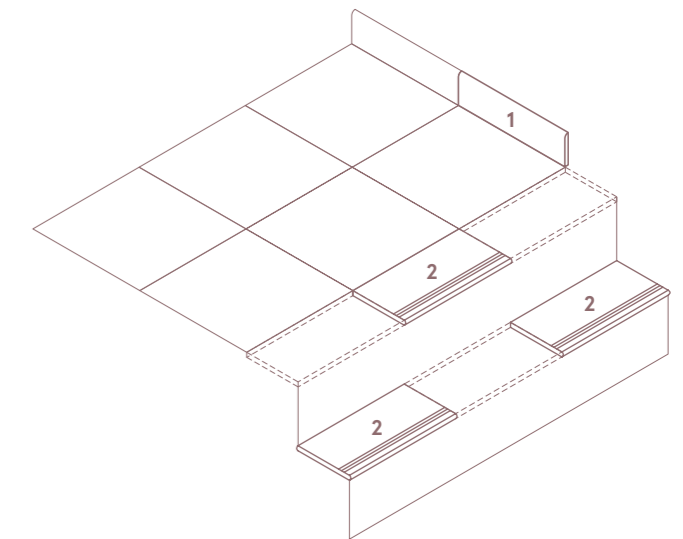

ГАММА ИЗДЕЛИЙ /
GAMMA PRODOTTI /
PRODUCT RANGE /

	Нова Айвори / Nova Ivory /	Нова Фог / Nova Fog /	Нова Браун / Nova Brown /
NOVA			
60x60 см, 9 мм	▲	▲	▲
30x60 см, 9 мм *	▲	▲	▲

▲ Натуральный и Реттифицированный /
Naturale e Rettificato /
Matt and Rectified /

* Производится под заказ /
Prodotto su richiesta /
Made on request /

Указанные размеры - номинальные, узнать фактический размер плитки можно в Таблице калибров на стр. 127. /
I formati indicati sono nominali; per visionare le dimensioni reali vi preghiamo di consultare la Tabella calibri a pag. 127. /
Indicated sizes are nominal, for real tiles' sizes please review a Table of calibers on page 127. /

ТЕХНИЧЕСКАЯ ИНФОРМАЦИЯ /
INFORMAZIONI TECNICHE /
TECHNICAL INFORMATION /

ЧТО ТАКОЕ КЕРАМОГРАНИТ? / CHE COS'È IL GRES PORCELLANATO? / WHAT IS PORCELAIN STONEWARE? /

RU / Керамогранит – это современный облицовочный материал, высоко технологичный и экологичный, полученный из чистейшего природного сырья (каолиновые глины, песок, полевые шпаты) путем прессования под высоким давлением (>450 кг/см²) и последующим обжигом при высоких температурах (>1200 °C), что объясняет его очень низкое водопоглощение и в связи с этим исключительную прочность. Технические и эстетические возможности керамического гранита позволяют использовать его для разных назначений: как для внутренних, так и для наружных пространств, как для пола, так и для стен, как в жилых, так и в коммерческих помещениях.

Преимущества керамического гранита

1. Ударопрочность и устойчивость к нагрузкам
2. Устойчивость к износу
3. Устойчивость к появлению царапин
4. Морозоустойчивость
5. Устойчивость к химическому воздействию
6. Устойчивость к образованию пятен

ГОМОГЕННЫЙ КЕРАМОГРАНИТ – это тип керамического гранита, для которого характерна гомогенная структура по всей его толщине. Этот тип керамического гранита сохраняет свой внешний вид даже, если он подвергается износу и абразивному воздействию, он идеально подходит для помещений с высокой механической нагрузкой: торговые центры, вокзалы, мастерские, производственные помещения и т.д.

КЕРАМОГРАНИТ ОКРАШЕННЫЙ В МАССЕ – эта наиболее передовая технология производства керамического гранита, благодаря которой плитка равномерно окрашивается по всей толщине и приобретает дополнительную декоративность поверхности, подчеркивающую эстетические особенности продукта. Керамический гранит, произведенный по этой технологии, практически не имеет ограничений по применению благодаря высоким техническим и эстетическим характеристикам: он может быть использован как в жилых пространствах, так и в коммерческих помещениях любого типа.

IT / Il gres porcellanato è un materiale da rivestimento moderno, altamente tecnologico ed ecologico, formato per pressatura ad alta pressione (> 450 kg/cm²) da materie prime naturali e purissime (caolini, sabbie, feldspati) e sottoposto a cottura ad alta temperatura (>1200 °C) che ne determina un bassissimo assorbimento d'acqua e quindi un'eccezionale resistenza. Le possibilità tecniche ed estetiche del gres porcellanato permettono di utilizzarlo per gli usi più diversi: sia in ambienti interni che esterni, sia per pavimenti che rivestimenti, in contesti residenziali e commerciali.

Vantaggi del Gres Porcellanato

1. Resistenza agli urti e sollecitazioni
2. Resistenza all'usura
3. Resistenza alle scalfitture
4. Resistenza al gelo
5. Resistenza agli attacchi chimici
6. Resistenza alle macchie

GRES PORCELLANATO A TUTTA MASSA è una tipologia di gres porcellanato caratterizzato da una struttura omogenea per tutto il suo spessore. Questa tipologia di gres porcellanato mantiene inalterato il suo aspetto anche se sottoposto ad usura ed abrasione, ed è quindi ideale per ambienti caratterizzati da alta usura: centri commerciali, stazioni, officine, locali adibiti a produzione industriale ecc.

GRES PORCELLANATO COLORATO IN MASSA è la tecnologia di produzione di gres porcellanato più avanzata, grazie alla quale la piastrella acquista una colorazione uniforme per tutto il suo spessore, e presenta una decorazione aggiuntiva sulla superficie, che esalta le particolarità estetiche del prodotto. Il gres porcellanato prodotto secondo questa tecnologia non ha praticamente alcuna limitazione di utilizzo grazie alle alte caratteristiche tecniche ed estetiche: può essere utilizzato in ambienti domestici privati come per locali ad uso commerciale di qualsiasi tipo.

EN / Porcelain stoneware is a modern, highly technological and eco-friendly finishing material formed by pressing at high pressure (>450kgforce/ cm²) made exclusively from natural and pure ingredients (kaolin, sand, feldspar) and fired at high temperature (>1200°C). The distinctive features of this product are very low water absorption and excellent resistance. The technical and aesthetic porcelain stoneware features allow using it for different tasks: both indoor and outdoor, both wall and floor tiling, in residential and commercial areas.

Advantages of Porcelain Tiles

1. Impact strength and stress resistance
2. Wear resistance
3. Scratching resistance
4. Resistance to frost
5. Resistance to chemicals
6. Stain resistance

FULL-BODY PORCELAIN STONEWARE is a type of porcelain stoneware characterized by a homogeneous structure throughout its thickness. This type of porcelain stoneware retains its appearance even when subjected to abrasion wear, making it ideal for areas with high traffic of people, such as shopping malls, stations, workshops, premises, industrial buildings etc..

FULL-BODY COLOURED PORCELAIN STONEWARE is the most advanced technology of production of porcelain stoneware, thanks to which the tile acquires a uniform color throughout its thickness, and has an additional decoration on the surface, which highlights the aesthetic features of the product. The porcelain produced according to this technology has virtually no restrictions of use due to the high technical and aesthetic characteristics: it can be used in private areas and commercial areas of any kind.

**ОПРЕДЕЛЕНИЕ СКОЛЬЗКОСТИ (R) – DIN EN 16165 ANNEX B /
DETERMINAZIONE DELLA SCIVOLOSITÀ (R) – DIN EN 16165 ANNEX B /
SLIPPERINESS (R) – DIN EN 16165 ANNEX B /**



RU / Для каких продуктов:

Гомогенный керамический гранит и керамогранит, окрашенный в массу, обозначение UGL

Устойчивость к скольжению при ходьбе в обуви – важная характеристика для безопасности и здоровья пользователя помещения с керамическим покрытием. Коэффициенты скользкости, с обозначением R классифицируют продукты в соответствии со спецификой их предназначения и указывают по возрастающей степень скользкости, что важно для промышленных и коммерческих пространств. В этом испытании оператор размещается на горизонтальной поверхности, покрытой керамическими плитками с нанесенным на нее маслом. Эта поверхность наклоняется до тех пор, пока оператор в специальной обуви не начинает скользить. Указанная ниже классификация создана, исходя из угла наклона облицованной поверхности, при котором начинается скольжение:

IT / Per quali prodotti:

Gres porcellanato colorato in massa e tutta massa denominato UGL

La resistenza allo scivolamento a piedi calzati è una caratteristica che coinvolge la sicurezza e la salute degli utilizzatori della pavimentazione ceramica. I coefficienti di scivolosità indicati dal valore R classificano i prodotti secondo le esigenze specifiche delle destinazioni d'uso, indicate secondo un ordine crescente di pericolosità, con riferimento soprattutto agli ambienti industriali e commerciali. In questa prova, un operatore viene collocato su un piano orizzontale rivestito di piastrelle cosparse d'olio. Tale piano viene inclinato sino a quando l'operatore provvisto di calzature specifiche inizia a scivolare. La classificazione conseguente è stabilita dall'angolo di inclinazione del piano rivestito nell'istante di scivolamento:

EN / For products:

Full-body and full-body coloured porcelain stoneware classified UGL

Antislip properties for shod feet is a characteristic that affects the health and safety of the users of ceramic floor coverings. The antislip coefficients indicated by the R value classify products in relation to the specific needs of their intended use, in increasing order of slipperiness with reference to industrial and commercial environments in particular. In this test, an operator stands on a horizontal tiled surface that has been oiled. The operator, wearing special footwear, remains on the surface while it is being tilted until he begins to slip. The following classification is determined by the angle of the tiled surface when he starts slipping:

УГОЛ НАКЛОНА / ANGOLO DI INCLINAZIONE / ANGLE /	КЛАССИФИКАЦИЯ / CLASSIFICAZIONE / CLASSIFICATION /	ПРЕДНАЗНАЧЕНИЕ / DESTINAZIONE D'USO / INTENDED USE /
a<6°	Не классифицированы / Non classificate / Not classified /	Домашние и коммерческие помещения с внутренним доступом / Ambienti domestici e commerciali con accesso interno / Indoor residential and commercial with internal access /
6° ≤ a ≤ 10°	R9	Входная зона и лестницы с доступом с улицы / Zone ingresso e scale con accesso dall'esterno / Indoor areas, entrances and staircases with outdoor access /
10° ≤ a ≤ 19°	R10	Зоны общего пользования со средней влажностью (санузлы, гараж), зоны вне помещения под навесом / Zone comuni mediamente umide (bagni, garage), zone esterne coperte / Communal areas with moisture (showers, garages), covered outdoor areas /
19° ≤ a ≤ 27°	R11	Рабочие пространства, лаборатории с большим присутствием воды, открытые зоны вне помещения, экстерьеры / Ambienti di lavoro, laboratori, con forte presenza di acqua, zone esterne scoperte / Working environments with large amounts of water, laboratories, uncovered outdoor areas /
27° ≤ a ≤ 35°	R12	Рабочие пространства, с присутствием скользких веществ / Ambienti di lavoro con presenza di sostanze scivolose / Working environments using slippery substances /
a>35°	R13	Помещения с большим присутствием масел и жиров / Ambienti con forte presenza di oli e grassi / Environments with large quantities of oils and fats /

**ОПРЕДЕЛЕНИЕ СКОЛЬЗКОСТИ – DIN EN 16165 ANNEX A /
DETERMINAZIONE DELLA SCIVOLOSITÀ – DIN EN 16165 ANNEX A /
SLIPPERINESS – DIN EN 16165 ANNEX A /**



RU / Для каких продуктов:

Гомогенный керамический гранит и керамогранит, окрашенный в массу, обозначение UGL

Устойчивость к скольжению определяет соответствие плитки для укладки в местах, где ходят без обуви, т.е. бассейны, центры красоты, раздевалки и т.д., и от этой характеристики зависит безопасность применения керамической плитки для здоровья пользователей.

На горизонтальной поверхности уложенная плитка покрывается специальным увлажняющим раствором. Поверхность наклоняется до тех пор, пока оператор без обуви не начинает скользить. Углы наклона, при которых начинается скольжение, образуют следующую классификацию:

IT / Per quali prodotti:

Gres porcellanato colorato in massa e tutta massa denominato UGL

Questa resistenza allo scivolamento è un procedimento che stabilisce la conformità delle mattonelle per la posa in locali dove si cammina a piedi scalzi quali piscine, wellness, spogliatoi etc. e coinvolge la sicurezza e la salute degli utilizzatori della pavimentazione ceramica.

Su un piano orizzontale, le piastrelle posate vengono bagnate con una soluzione (1 g/l di agente bagnante + acqua). Il piano viene inclinato sino a quando l'operatore (che cammina a piedi nudi) inizia a scivolare; gli angoli corrispondenti allo scivolamento determinano la seguente classificazione:

EN / For products:

Full-body and full-body coloured porcelain stoneware classified UGL

This slip resistance test method is a procedure that establishes tiles' compliance with the requirements for installation in premises where people walk around barefoot, such as swimming-pools, spas, changing-rooms, etc. This property affects the health and safety of the users of ceramic floor coverings. The tiles are fitted on a horizontal surface and are wet with a solution (1 g/l of wetting agent + water). The operator (who is barefoot), stands on the surface while it is being tilted until he begins to slip: the angle when the slipping starts determines the following classification:

УГОЛ НАКЛОНА / ANGOLO DI INCLINAZIONE / ANGLE /	КЛАССИФИКАЦИЯ / CLASSIFICAZIONE / CLASSIFICATION /	ПРЕДНАЗНАЧЕНИЕ / DESTINAZIONE D'USO / INTENDED USE /
a<12°	Не классифицированы / Non classificate / Not classified /	Домашние и коммерческие помещения с внутренним доступом / Ambienti domestici e commerciali con accesso interno / Indoor residential and commercial with internal access /
12° ≤ a ≤ 18°	A	Раздевалки, зоны для ходьбы без обуви и т.д. / Spogliatoi, zone di accesso a piedi nudi etc / Changing-rooms, barefoot access zones, etc /
18° ≤ a ≤ 24°	B (A+B)	Душевые, бортики бассейнов и др. / Docce, bordi piscina, etc / Showers, edges of swimming-pools etc /
a ≤ 24°	C (A+B+C)	Подводная часть наклонных поверхностей бассейнов, лестницы под водой, зоны с возможным присутствием стоячей воды / Bordi di piscine in pendenza ma sott'acqua, scale sommerse, zone con possibilità di acqua stagnante / Underwater sloping swimming-pool edges, submerged steps, zones where water may stagnate /



RU / Под термином “стонализация” понимается хроматическое и/или графическое расхождение, которое наблюдается между плитками одной коллекции.
 В частности, было установлено четыре класса цветовых расхождений, по которым классифицируются различные коллекции:

IT / Per “stonalizzazione” si intende la variazione cromatica e/o grafica superficiale che intercorre tra le piastrelle di una stessa collezione.
 In particolare, sono state stabilite quattro classi di stonalizzazione entro le quali sono classificate le diverse collezioni:

EN / The term “shade variation” is the differences in the colour and/or texture on surface you see with the tiles in any one collection.
 There are four categories of variations in shading and the various collections are classed with one of these:

RU / Для каких продуктов: всех
 Размерные характеристики керамических плиток это набор параметров, которые определяют ее геометрию.

Норматив – UNI EN ISO 10545-2 предусматривает следующее:

- Измерение сторон:
 - размеры сторон и толщина;
 - прямолинейность сторон: проверяется наличие кривизны сторон плитки относительно поверхности плитки;
 - ортогональность: проверяется перпендикулярность сторон плитки по отношению друг к другу.
- Измерения плоскостности плитки:
 - кривизна центра (смещение центра плитки от плоскости, определенной по отношению к трем из четырех углов);
 - кривизна ребра (смещение центра ребра плитки от плоскости, в которой лежат три из четырех углов).

IT / Per quali prodotti: tutti
 Le caratteristiche dimensionali delle piastrelle ceramiche sono un insieme di parametri che ne identificano la geometria.

La norma UNI EN ISO 10545-2 prevede di eseguire:

- Misure relative ai lati:
 - dimensioni dei lati e spessore;
 - rettilineità degli spigoli: viene controllata verificando che i lati non presentino curvature verso l'esterno o verso l'interno, nel piano della piastrella;
 - ortogonalità: viene controllata verificando che i lati della piastrella siano perpendicolari fra loro.
- Misure relative alla planarità:
 - curvatura del centro (distanza del centro della piastrella dal piano individuato da 3 dei 4 angoli);
 - curvatura dello spigolo (distanza del centro dello spigolo dal piano in cui giacciono 3 dei 4 angoli).

EN / For products: all products
 The dimensional characteristics of the ceramic tiles are a set of parameters that identify the geometry.

- UNI EN ISO 10545-2 plans to run:
- measures relating to the sides:
 - dimensions of the sides and thickness;
 - straightness of edges: checked by verifying that the sides do not have bends towards outwards or inwards, in the plane of the tile;
 - squareness: checked by verifying that the sides of the tile are perpendicular to each other.
 - measures on flatness:
 - central bending (distance from the center of the tile from floor identified by 3 of 4 corners);
 - edge curvature (distance from the center of the edge from the floor where they lie 3 of 4 corners).

V1	V1 – ОДНОРОДНЫЙ Окраска и графическая текстура плиток одинаковые, расхождения между плитками минимальные и почти незаметные. /	V1 – ASPETTO UNIFORME La colorazione e la tessitura grafica delle piastrelle è uniforme, le differenze tra le varie piastrelle sono minime e quasi impercettibili. /	V1 – UNIFORM APPEARANCE The colour and texture of the tiles is uniform. Differences among pieces from the same production run are minimal. /
V2	V2 – ЛЕГКАЯ НЕОДНОРОДНОСТЬ Расхождение оттенков и структуры явно видимые, но хроматическое/графическое отклонение происходит внутри одного базового цвета. Окраска плитки в основном однородная, но с присутствием тональных оттенков. /	V2 – VARIAZIONE MINIMA Differenze di tono e struttura sono chiaramente visibili, il gioco cromatico/grafico si muove però su un colore di fondo specifico. La colorazione delle piastrelle è sostanzialmente uniforme, pur con la presenza di sfumature tono su tono. /	V2 – SLIGHT VARIATION Clearly distinguishable differences in texture and/or pattern within similar colors. The colour of the tiles is basically uniform with some shading in similar tones. /
V3	V3 – НЕОДНОРОДНЫЙ Видимые цвета и структура плитки могут дать лишь общее представление о хроматическом рисунке, который должен сформироваться. Например, один цвет, едва заметный на одной плитке, может стать доминирующим на другой из той же партии. Продукт специально сделан с умеренной графической вариацией для воссоздания оригинальных прожилок природных материалов или для создания винтажного, состаренного эффекта или особой характеристики материи. /	V3 – VARIAZIONE MODERATA Colori e strutture visibili su una piastrella possono dare solo un'indicazione generale del gioco cromatico che si andrà a comporre. Così un colore appena accennato su una piastrella potrà essere il colore dominante di un'altra piastrella della stessa partita. Il prodotto è volutamente caratterizzato da una moderata variazione grafica dovuta alle venature originali dei materiali naturali, o prodotta per suggerire effetti vintage, di usura o di particolare matericità. /	V3 – MODERATE VARIATION While the colors present on a single piece of tile will be indicative of the colors to be expected on the other tiles, the amount of colors on each piece may vary significantly. For example “that little bit of color” on one piece of tile may be the primary color on the next piece. The product has deliberately moderate texture variation in the shading, resulting from the original grain or veining of the natural materials, or produced to suggest vintage effects, an aged look or a particular texture. /
V4	V4 – СИЛЬНАЯ НЕОДНОРОДНОСТЬ Плитки могут полностью различаться по окраске между собой, с максимальной степенью расхождения графики. Общей цветовой рисунок уложенной поверхности получается уникальным и оригинальным. Контрастные цветовые переходы замаскированы у природных материалов или у культурных объектов. /	V4 – VARIAZIONE SOSTANZIALE Le piastrelle possono presentare colori completamente diversi una dall'altra, con un grado di variabilità grafica massimo. Il gioco cromatico complessivo sulla superficie posata è unico ed originale. Gli evidenti giochi di contrasti descrivono i riferimenti naturali e culturali dai quali le collezioni traggono ispirazione. /	V4 – SUBSTANTIAL VARIATION Random color/texture differences from tile to tile, so that one tile may have totally different colors/graphics from that of other tiles. Thus the final installation will be unique. The evident contrasts are used to depict the natural and cultural references that inspired the collections. /

**ВОДОПОГЛОЩЕНИЕ - UNI EN ISO 10545-3 /
ASSORBIMENTO D'ACQUA - UNI EN ISO 10545-3 /
WATER ABSORPTION - UNI EN ISO 10545-3 /**



RU / Для каких продуктов: всех

Водопоглощение – это показатель количества влаги, которую впитывает керамический продукт. Он имеет очень большое значение для определения характеристик и механических качеств продукта. Керамический гранит принадлежит к группе Bla, для которой показатель водопоглощения: $E_b < 0,5\%$

IT / Per quali prodotti: tutti

L'assorbimento è l'attitudine che ha il prodotto ceramico a lasciarsi penetrare dall'acqua. Tale fenomeno sia di grande importanza per la determinazione delle caratteristiche e qualità meccaniche del prodotto. Il grès porcellanato appartiene al gruppo Bla che identifica un valore di assorbimento d'acqua: $E_b < 0,5\%$

EN / For products: all products

Absorption is the ceramic product capacity for water penetration. Obviously, this is greatly important for the determination of the product mechanical features.

Porcelain stoneware belongs to Bla group that identifies a water absorption value: $E_b < 0.5\%$

**ПРЕДЕЛ ПРОЧНОСТИ НА ИЗГИБ - UNI EN ISO 10545-4 /
RESISTENZA ALLA FLESSIONE - UNI EN ISO 10545-4 /
BENDING RESISTANCE - UNI EN ISO 10545-4 /**



RU / Для каких продуктов: всех

Предел прочности на изгиб – это предельное значение нагрузки на три точки поверхности плитки, при которой плитка не ломается. Значение измеряется в N/mm².

Керамический гранит относится к группе Bla, в которой минимальное значение прочности на изгиб: $R_b > 35 \text{ N/mm}^2$ $S > 1300 \text{ N}$

IT / Per quali prodotti: tutti

La resistenza alla flessione è un valore limite di carico applicato su tre punti che la piastrella può sopportare senza arrivare a frattura. Il valore viene espresso in N/mm².

Il grès porcellanato appartiene al gruppo Bla che identifica un valore minimo di resistenza alla flessione: $R_b > 35 \text{ N/mm}^2$ $S > 1300 \text{ N}$

EN / For products: all products

Bending resistance is the maximum load applied at three points that the tile can bear without breaking. The level is expressed in N/mm².

Porcelain stoneware belongs to Bla group that identifies a bending resistance value: $R_b > 35 \text{ N/mm}^2$ $S > 1300 \text{ N}$

**УСТОЙЧИВОСТЬ К ГЛУБОКОМУ ИСТИРАНИЮ - UNI EN ISO 10545-6 /
RESISTENZA ALL'ABRASIONE PROFONDA - UNI EN ISO 10545-6 /
DEEP ABRASION RESISTANCE - UNI EN ISO 10545-6 /**



RU / Для каких продуктов:

Гомогенный керамический гранит и керамогранит, окрашенный в массу, обозначение UGL
Тест проводится на неглазурованных поверхностях (UGL) с целью определения количества материала, который удаляется в результате воздействия абразивного диска (150 оборотов). Керамический продукт тем прочнее, чем меньше масса материала, удаленного воздействием диска.

IT / Per quali prodotti:

Gres porcellanato colorato in massa e tutta massa denominato UGL

Il test viene effettuato su superfici non smaltate (UGL) al fine determinare il quantitativo di materiale che viene rimosso a seguito dell'azione di un disco abrasivo (150 giri). Il prodotto ceramico risulta essere tanto più resistente quanto minore è l'entità del materiale asportato dal disco.

EN / For products:

Full-body and full-body coloured porcelain stoneware classified UGL

This test is done on unglazed surfaces (UGL) and aims to determine the quantity of material removed by the action of an abrasive disc (150 revs). The less material removed by the disc implies a stronger ceramic product.

**РАЗМЕРЫ И ПРАВИЛЬНОСТЬ ФОРМЫ /
LE CARATTERISTICHE TECNICHE DI REGOLARITÀ /
THE TECHNICAL CHARACTERISTICS OF REGULARITY /**

RU / Геометрические характеристики определяют способность партии плиток обеспечить ровную облицовку, без выпуклостей или вогнутостей, без уступов между смежными плитками, с прямыми и ровными швами.

Плитки одной партии могут незначительно отличаться между собой по размерам или иметь лёгкие допустимые отклонения по планетарности: эти отклонения проверяются по окончании производственного процесса на линии сортировки до упаковки при помощи соответствующих измерительных устройств, настроенных с учётом предусмотренных стандартами допусков. По такой системе определяются «калибры». Изготовленные плитки затем в ходе сортировки группируются по калибрам: это с одной стороны гарантирует минимальные размерные отличия между плитками одной партии, а с другой – позволяет установить для каждого калибра фактическое отклонение размера плиток от номинального.

Italon, как и все ведущие европейские и мировые производители плиток, определяет размеры и правильность формы своих изделий на основе международных стандартов ISO. По стандартам ISO, допускается $\pm 2\%$ -ое (максимум 5 мм) отклонение производственных размеров от номинальных, при этом такое отклонение обязательно указывается на упаковке. Следовательно, чтобы узнать фактический размер плиток Italon, важно внимательно прочитать информацию, напечатанную на коробках. Все продукция Italon отвечает также всем требованиям ГОСТа 6787-2001.

IT / Le caratteristiche tecniche di regolarità definiscono l' idoneità di un lotto di piastrelle a consentire la realizzazione di una piastrellatura "regolare", ovvero esente da difetti quali avvallamenti, gobbe, gradini fra piastrelle adiacenti, fughe irregolari ecc.

È inevitabile che fra le piastrelle di uno stesso lotto possano sussistere differenze dimensionali o piccoli scostamenti della planarità della superficie: tali differenze devono essere controllate al termine del processo produttivo prima del confezionamento con appositi dispositivi di misura (calibratrici, planar, etc) opportunamente regolati rispetto alle tolleranze previste dalle norme di riferimento.

In questo modo si determinano i "calibri". Le piastrelle prodotte vengono raggruppate durante il processo di scelta in raggruppamenti detti "calibri", che servono da un lato a garantire scostamenti minimi in termini dimensionali tra una piastrella e l'altra dello stesso calibro e dall'altro a definire per ogni calibro le deviazioni dimensionali delle piastrelle appartenenti a tale calibro rispetto alle dimensioni nominali di fabbricazione. Italon, come tutti i principali produttori europei e mondiali di ceramica, ha adottato le norme internazionali ISO come parametri per determinare le proprie caratteristiche di regolarità. Secondo le norme ISO la dimensione di fabbricazione può discostarsi del $\pm 2\%$ (fino ad un massimo di 5 mm) dalla dimensione nominale e deve essere indicata sugli imballaggi delle piastrelle. Per conoscere quindi la dimensione effettiva delle piastrelle italon è fondamentale verificare le informazioni scritte sugli imballaggi delle sue piastrelle.

Ovviamente i prodotti italon sono conformi anche alle normative russe ghost (ГОСТ) 6787-2001.

EN / The regularity features define the suitability of a batch of ceramic tiles and their ability to create a "regular" tiled surface, that is to say a surface free from faults such as subsidence, bumps, steps between adjacent tiles, irregular grout lines, etc.

It is inevitable that, in any given batch of tiles, there will be tiles with slightly different dimensions or planarity: these variations must be looked for at the end of the production process and before the packaging of tiles, using the adequate measurement tools (calibrators, planar, etc), which must also be properly set depending on the tolerances specified for the standards of the tile.

The calibre is determined by re-grouping the manufactured tiles according to calibre class during the selection phase of the production process, which has the twofold benefit of on one hand guaranteeing that tiles of the same calibre class have the smallest variation possible from each other, and, on the other hand, ensuring that there is also the smallest variation possible between calibre classes and nominal manufacturing dimensions. Along with all other leading European and International tile producers, Italon adopts the ISO standard as the parameter to define regularity features. According to the ISO standards, the manufacturing dimension can shift $\pm 2\%$ (up to a maximum of 5 mm) from the nominal dimension, although this must be clearly stamped on the packaging. Therefore, in order to understand the effective size of Italon's ceramic tiles, it is important to check the information written on the packaging of tiles.

Italon products also comply with the Russian Ghost (ГОСТ) 6787-2001 standards.

**ПРИЛОЖЕНИЕ А – ТАБЛИЦА А.1 – ПРИМЕР КОНТРОЛЯ ВЫПУСКАЕМОЙ ПРОДУКЦИИ ПО КАЛИБРАМ /
ALLEGATO A – TABELLA A.1 – ESEMPIO DI VERIFICA DEI PRODOTTI FABBRICATI /
ANNEX A – CHART A.1 – CHECK OF MANUFACTURED PRODUCTS /**

**КООРДИНАЦИОННЫЙ РАЗМЕР 600 MM X 1200 MM /
TABELLA CORRISPONDENZA CALIBRI 600 MM X 1200 MM /
CALIBERS IN FORMAT 600 MM X 1200 MM /**

КАЛИБР / CALIBRO / CALIBRE /	РАЗМЕР / DIMENSIONE / SIZE /
05	595×1193 мм
06	596×1195 мм
07	597×1197 мм

**КООРДИНАЦИОННЫЙ РАЗМЕР 600 MM X 600 MM /
TABELLA CORRISPONDENZA CALIBRI 600 MM X 600 MM /
CALIBERS IN FORMAT 600 MM X 600 MM /**













КАЛИБР / CALIBRO / CALIBRE /	РАЗМЕР / DIMENSIONE / SIZE /
05	595×595 мм
06	596×596 мм
07	597×597 мм
08	598×598 мм
09	599×599 мм

КАЛИБР / CALIBRO / CALIBRE /	РАЗМЕР / DIMENSIONE / SIZE /
0	600×600 мм
1	601×601 мм
2	602×602 мм
3	603×603 мм
4	604×604 мм

**КООРДИНАЦИОННЫЙ РАЗМЕР 300 MM X 600 MM /
TABELLA CORRISPONDENZA CALIBRI 300 MM X 600 MM /
CALIBERS IN FORMAT 300 MM X 600 MM /**

КАЛИБР / CALIBRO / CALIBRE /	РАЗМЕР / DIMENSIONE / SIZE /
0	294×590 мм
2	295×592 мм
4	296×594 мм
6	297×596 мм
8	298×598 мм

Классификация по EN 14411 (ISO 13006), приложение G, группа Bla - UGL /
Classificazione secondo EN 14411 (ISO 13006) annesso G Gruppo Bla - UGL /
Classification in accordance with EN 14411 (ISO 13006) annex G standards Bla - UGL /

	ТЕХНИЧЕСКИЕ ХАРАКТЕРИСТИКИ / CARATTERISTICA TECNICA / TECHNICAL FEATURE /	NORMA / NORMA / NORM /	ТРЕБОВАНИЯ / REQUISITI / REQUIREMENTS /
	Размерные характеристики / Caratteristiche dimensionali / Dimensional characteristics /	ISO 10545-2	Допустимые отклонения, % / Deviazione standard % / Standard deviation % range /
	Водопоглощение* / Assorbimento % d'acqua* / Water absorption* /	ISO 10545-3	Ev ≤ 0,5% индивидуальное max 0,6% / Ev ≤ 0,5% valore singolo max 0,6% / Ev ≤ 0,5% Individual max 0,6% /
	Разрушающее усилие* / Sforzo di rottura* / Breaking strength* /	ISO 10545-4	S ≥ 700 N (толщина / sp. / thk. < 7,5 мм) S ≥ 1300 N (толщина / sp. / thk. ≥ 7,5 мм)
	Прочность при изгибе* / Resistenza alla flessione* / Bending strength* /		R ≥ 35 N/мм ²
	Стойкость к глубокому истиранию* / Resistenza all'abrasione profonda* / Deep scratch resistance* /	ISO 10545-6	≤ 175 мм ³
	Коэффициент линейного термического расширения / Coefficiente di dilatazione termica lineare / Thermal linear expansion coefficient /	ISO 10545-8	Декларируемое значение / Valore dichiarato / Declared value /
	Стойкость к перепадам температур / Resistenza agli sbalzi termici / Thermal shock resistance /	ISO 10545-9	Тестирование согласно / Test superato conforme a / Pass according to / EN ISO 10545-1
	Расширение под воздействием влаги / Dilatazione all'umidità / Expansion in humidity /	ISO 10545-10	Декларируемое значение / Valore dichiarato / Declared value /
	Морозостойкость / Resistenza al gelo / Frost resistance /	ISO 10545-12	Тестирование согласно / Test superato conforme a / Pass according to / EN ISO 10545-1
	Стойкость к воздействию химических веществ** / Resistenza all'attacco chimico** / Resistance to chemical attack** /	ISO 10545-13	Minimum Class B
	Стойкость к образованию пятен / Resistenza alle macchie / Resistance to stains /	ISO 10545-14	Декларируемый класс / Classe dichiarata / Declared Class /
	Сопротивление скольжению*** / Resistenza allo scivolamento*** / Slip resistance*** /	DIN EN 16165 Annex B (ex DIN 51130) DIN EN 16165 Annex A (ex DIN 51097)	Декларируемое значение / Valore dichiarato / Declared value / Декларируемое значение / Valore dichiarato / Declared value /

VOYAGER	DISCOVER	ECLIPSE	SKYLINE	EVERSTONE	AURIS	NOVA
Соответствует / Conforme / In accordance /	Соответствует / Conforme / In accordance /	Соответствует / Conforme / In accordance /	Соответствует / Conforme / In accordance /	Соответствует / Conforme / In accordance /	Соответствует / Conforme / In accordance /	Соответствует / Conforme / In accordance /
≤ 0,1%	≤ 0,1%	≤ 0,1%	≤ 0,1%	≤ 0,1%	≤ 0,1%	≤ 0,1%
S >1500 N	S >1500 N	S >1500 N	S >1500 N	S >1500 N	S >1500 N	S >1500 N
≥ 45 н/мм ²	≥ 45 н/мм ²	≥ 45 н/мм ²	≥ 45 н/мм ²	≥ 44 н/мм ²	≥ 45 н/мм ²	≥ 45 н/мм ²
≤ 150 мм ³	≤ 150 мм ³	≤ 150 мм ³	≤ 150 мм ³	≤ 150 мм ³	≤ 150 мм ³	≤ 150 мм ³
≤ 7 мк ⁻¹	≤ 7 мк ⁻¹	≤ 7 мк ⁻¹	≤ 7 мк ⁻¹	≤ 7 мк ⁻¹	≤ 7 мк ⁻¹	≤ 7 мк ⁻¹
Стойкий / Resistente / Resistant /	Стойкий / Resistente / Resistant /	Стойкий / Resistente / Resistant /	Стойкий / Resistente / Resistant /	Стойкий / Resistente / Resistant /	Стойкий / Resistente / Resistant /	Стойкий / Resistente / Resistant /
≤ 0,1 (мм/м)	≤ 0,1 (мм/м)	≤ 0,1 (мм/м)	≤ 0,1 (мм/м)	≤ 0,1 (мм/м)	≤ 0,1 (мм/м)	≤ 0,1 (мм/м)
Стойкий / Resistente / Resistant /	Стойкий / Resistente / Resistant /	Стойкий / Resistente / Resistant /	Стойкий / Resistente / Resistant /	Стойкий / Resistente / Resistant /	Стойкий / Resistente / Resistant /	Стойкий / Resistente / Resistant /
Стойкий / Resistente / Resistant /	Стойкий / Resistente / Resistant /	Стойкий / Resistente / Resistant /	Стойкий / Resistente / Resistant /	Стойкий / Resistente / Resistant /	Стойкий / Resistente / Resistant /	Стойкий / Resistente / Resistant /
Класс 5 / Classe 5 / Class 5 /	Класс 5 / Classe 5 / Class 5 /	Класс 5 / Classe 5 / Class 5 /	Класс 5 / Classe 5 / Class 5 /	Класс 5 / Classe 5 / Class 5 /	Класс 5 / Classe 5 / Class 5 /	Класс 5 / Classe 5 / Class 5 /
		R9 (Matt)	R9 (Matt)	R9 (Matt)	R9 (Matt) : R11 (Grip)	R9 (Matt)
		A	A	A+B	A+B : A+B+C	A

*Средние показатели по двум последним годам производства. / Valori medi riferiti agli ultimi due anni di produzione. / Average values referred to the last two years production. /

** Для химикатов, используемых в быту и для бассейна. / Per prodotti chimici di uso domestico e per piscina. / For domestic chemicals and swimming pool additives. /

*** Показатели тестов, проведенных внешними авторизованными лабораториями, находящаяся в компании и доступны к ознакомлению. Компания Italon готова протестировать любую партию, которую Вы собираетесь приобрести. /

Valori relativi a test effettuati da laboratori esterni accreditati, disponibili in azienda; Italon si rende disponibile alla verifica dell'eventuale lotto interessato all'acquisto. / Values of the tests carried out by external certified laboratories are available in the company; Italon makes itself available for any verification of purchased lots. /

ПРИМ.: Расцветки и эстетические характеристики материалов на иллюстрациях в настоящем каталоге являются ориентировочными. /

NOTA: I colori e le caratteristiche estetiche dei materiali illustrati nel presente catalogo sono da ritenersi puramente indicativi. /

NOTE: Colours and optical features of the materials illustrated in this catalogue are to be regarded as mere indications. /



ИТАЛОН – АО КЕРАМОГРАНИТНЫЙ ЗАВОД
142800, Россия, Московская область, г. Ступино,
Староситненское шоссе, владение 32
Тел. +7 495 2251322 - Факс +7 495 2251 346

italon.ru